

راهنمای استفاده از

آبگرمکن دیواری فوری بوتان

مدل محفظه احتراق بسته

B5418rs

دماپویا

مقدمه	۵
مشخصات فنی دستگاه	۶
اجزای دستگاه	۷
نقشه شماتیک مدار الکتریکی	۷
اقدامات لازم نصب	۸
نحوه اتصال دستگاه نوع C_{12X} به دودکش دوجداره درزبند	۹
موقعیت دهنه خروجی دودکش در نمای ساختمان	۱۰
نحوه استفاده از دستگاه	۱۰
الزامات ایمنی عمومی	۱۲
توصیه‌های ایمنی و نگهداری از دستگاه	۱۳
چگونگی رفع اشکالات احتمالی	۱۴
شرایط ضمانت	۱۶

به جمع ۱۱,۰۰۰,۰۰۰ خانواده بوتانی خوش آمدید.

مشتری گرامی،

آبگرمکن‌های دیواری بوتان با پشتوانه بیش از نیم قرن تجربه و سابقه درخشان گروه صنعتی بوتان در زمینه تولید لوازم گازسوز و با بهره‌گیری از فن‌آوری روز جهان و مطابق با استانداردهای بین‌المللی و ملی، مناسب برای شرایط مختلف اقلیمی کشورمان، در مدل‌ها و ظرفیت‌های متنوع طراحی و تولید می‌شوند. گروه صنعتی بوتان اولین تولیدکننده لوازم خانگی در ایران است که موفق به دریافت گواهینامه‌های بین‌المللی مدیریت تضمین کیفیت ISO 9001-2000، مدیریت زیست محیطی ISO 14001 و مدیریت ایمنی و بهداشت حرفه‌ای OHSAS 18001 شده است و نیز اولین تولیدکننده آبگرمکن دیواری در ایران است که به اخذ استاندارد ملی ایران به شماره ۲-۱۸۲۸، CE و برچسب انرژی نایل گردیده است.

صرفه‌جویی در مصرف انرژی، حفظ منابع طبیعی و محیط زیست، وظیفه ملی ماست.

آبگرمکن‌های دیواری بوتان به دلیل قابلیت کارکرد با فشار کم آب و راندمان بالای حرارتی، موجب صرفه‌جویی قابل توجهی در میزان مصرف آب و گاز شده است. گروه صنعتی بوتان همچنین موفق شده است اولین آبگرمکن دیواری محفظه احتراق بسته را در ایران عرضه نماید. این آبگرمکن به دلیل برخورداری از سیستم کنترل هوشمند، موجب صرفه‌جویی در مصرف گاز، کاهش هزینه‌های تعمیر و افزایش طول عمر دستگاه می‌شود. آبگرمکن محفظه احتراق بسته بوتان، اکسیژن مورد نیاز را از فضای آزاد تامین نموده و آلاینده‌های حاصل از احتراق را نیز توسط فن به محیط خارج از ساختمان هدایت می‌کند؛ از این رو مشروط به هدایت دودکش دوجداره به فضای آزاد، هیچ محدودیتی از قبیل کوچک بودن فضای محل نصب و ... در استفاده از این مدل وجود نداشته و آب گرم مورد نیاز به صورت ایمن تامین می‌شود.

برای نصب آبگرمکن، با مرکز مشتریان مربوط به استان خود تماس حاصل فرمایید. سرویسکار مجاز ملزم است هنگام مراجعه برای نصب دستگاه یا انجام سایر خدمات، کارت شناسایی معتبر و فاکتور مهر شده ارائه دهد.

لطفاً برای استفاده درست از دستگاه، این راهنما را به دقت مطالعه و نگهداری فرمایید.

مشخصات فنی دستگاه

B5418rs	مدل واحد	شرح
II ₂ H3B/P	-	طبقه بندی محصول
C _{12X}	-	نوع محصول
۲۲,۳۶۰ (۲۴,۷۷۰)	kcal/hr	ظرفیت حرارتی ورودی براساس ارزش حرارتی خالص (ناخالص) گاز*
۱۹,۹۵۰	kcal/hr	ظرفیت حرارتی خروجی*
۷,۷۴۰ (۸,۶۰۰)	kcal/hr	حداقل ظرفیت حرارتی ورودی براساس ارزش حرارتی خالص (ناخالص) گاز*
۶,۴۵۰	kcal/hr	حداقل ظرفیت حرارتی خروجی*
۲۰	mbar	فشار گاز طبیعی
۱۱/۵	mbar	فشار گاز طبیعی در چند راهه**
۲/۷۵	m ³ /hr	مصرف گاز طبیعی*
۲۹	mbar	فشار گاز مایع
۲/۰۵	kg/hr	مصرف گاز مایع*
موقعیت حداکثر شیر تنظیم دما ۱۵	موقعیت حداقل شیر تنظیم دما ۲/۵ - ۶/۷	lit/min
۲۲/۷	۵۰	°C
۲/۵		lit/min
۰/۱ - ۰/۱۵		bar
۱۰		bar
۱/۲		inch
۱/۲		inch
۲۳۰-۵۰		V - Hz
۷۰		W
۳		m
۰/۸		m
۱۹ (۲۱/۵)		kg
۳۶۲		عرض
۶۵۴		ابعاد ارتفاع
۲۴۱		عمق

- * این مقادیر در دمای ۱۵ درجه سانتیگراد و فشار ۱۰۱۳/۲۵ میلی بار گاز خشک محاسبه شده است.
- ** این فشارها با توجه به فشار گاز در سیستم لوله کشی منزل مشتری توسط سرویسکار مجازو از طریق شیر پروانه ای تنظیم می گردد.
- *** برای نصب دستگاه، استفاده از دودکش مخصوص دو چاره کاملا درزبند الزامی است.
- به ازای اضافه شدن هر زانویی به مسیر دودکش، یک متر از حداکثر طول مجاز دودکش دو چاره کاسته می شود.
- استفاده از کاهنده جریان دود، در دودکش هایی با طول کمتر از ۱/۲ متر الزامی است.
- آپگرمن شما به سیستم های ایمنی تکمیلی شامل سیستم تخلیه ایمن محصولات احتراق، شیر اطمینان و کلید حرارتی روی مبدل مجهز است.

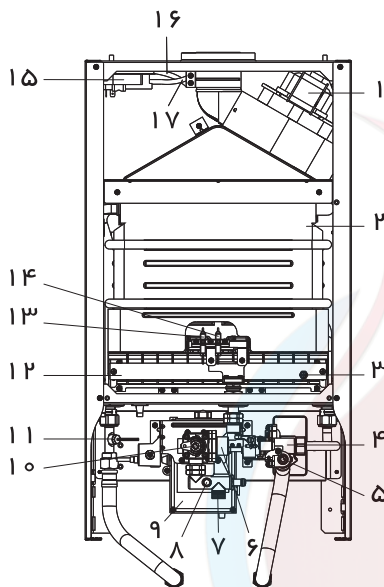

- ۱- فن تخلیه محصولات احتراق
- ۲- مبدل حرارتی
- ۳- مجرای اندازه‌گیری فشار گاز در چند راهه
- ۴- رگولاتور آب
- ۵- دسته تنظیم دمای آب
- ۶- شیر گاز
- ۷- ورودی گاز
- ۸- شیر پروانه‌ای تنظیم گاز
- ۹- برد الکترونیک
- ۱۰- دسته تنظیم گاز
- ۱۱- حسگر دمای آب گرم خروجی
- ۱۲- مشعل
- ۱۳- الکتروود جرقه‌زن
- ۱۴- حسگر شعله
- ۱۵- کلید ایمنی فشار دود
- ۱۶- شیلنگ سیلیکونی فشار گاز (+)
- ۱۷- شیلنگ سیلیکونی فشار گاز (-)

نقشه شماتیک مدار الکتریکی

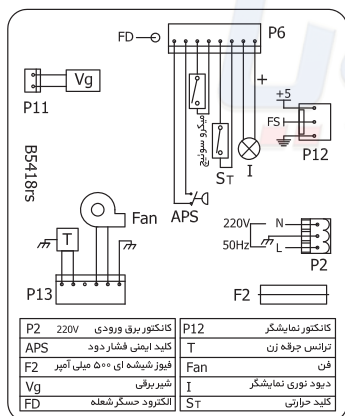

۱- آماده‌سازی شرایط نصب

برای نصب دستگاه شرایطی لازم است که باید از قبل فراهم باشد. این شرایط شامل موارد زیر است:

- آماده بودن تاسیسات ساختمان شامل:
 - وجود انشعاب لوله‌های آب سرد و گرم در محل نصب
 - وجود انشعاب لوله گاز در نزدیکی محل نصب برای استفاده از گاز شهری
 - وجود محل مناسب در ساختمان برای نصب دودکش دوجداره درزبند، مطابق دستورالعمل سازنده (شکل صفحه ۹ و ۱۰) و مقررات ملی ساختمان
- رعایت حداقل فواصل در نظر گرفته شده برای نصب آبگرمکن (مطابق شکل) جهت سهولت در سرویس و تعمیرات دستگاه (همچنین فاصله جلوی دستگاه با دیوار روبرو باید به گونه‌ای باشد تا امکان حضور یک نفر برای انجام تنظیمات و تعمیرات دستگاه وجود داشته باشد).

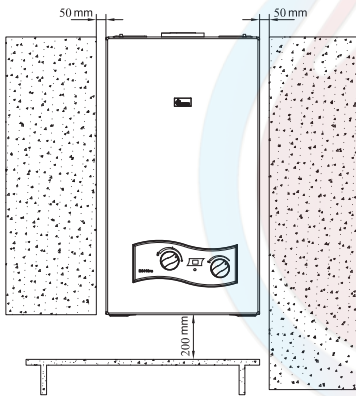

- تطابق نوع سوخت موجود در محل با نوع سوخت آبگرمکن
- همه مدل‌های آبگرمکن بوتان، در دو نوع سوخت، کاربرد با گاز شهری و گاز مایع عرضه می‌شوند. لازم است هنگام خرید، آبگرمکنی مطابق با نوع سوخت مصرفی خود انتخاب کرده باشید.
- وجود اتصال ارت برای اتصال برق ورودی به دستگاه

⚠️ آبگرمکن شما به سیستم تخلیه ایمن محصولات احتراق (کلید ایمنی فشار دود) مجهز است. اگر دودکش به هر دلیلی قادر به تخلیه مناسب محصولات احتراق به خارج محیط نصب نباشد، یا امکان تامین هوای لازم برای احتراق را نداشته باشد، این سیستم فعال شده و مسیر گاز ورودی به آبگرمکن را قطع می‌کند تا آبگرمکن خاموش شود. در این صورت چراغ نمایشگر به حالت چشمک زن (۵/۵ ثانیه روشن-۵/۵ ثانیه خاموش) در می‌آید. با مشاهده چنین حالتی یک بار شیر آب گرم را بسته و باز کنید. در صورت خاموش شدن مجدد دستگاه، با مرکز مشتریان بوتان تماس حاصل فرمایید.

۲- الزامات ایمنی

- هرگز نباید قطعات سیستم ایمنی محصولات احتراق توسط افرادی غیر از سرویسکاران مجاز دستکاری یا تعویض گردد.
- در صورت نیاز به تعویض قطعات سیستم ایمنی محصولات احتراق، لازم است از قطعات استاندارد بوتان استفاده شود.

۳- درخواست اعزام سرویسکار مجاز

برای نصب دستگاه، با مرکز مشتریان مربوط به استان خود تماس بگیرید تا نزدیکترین سرویسکار مجاز در سریع وقت در محل حاضر شود. فهرست مراکز مشتریان بوتان در این راهنما ارائه شده است.

۴- نصب رایگان دستگاه

سرویسکار مجاز با مراجعه به محل، شرایط لازم نصب را بررسی می‌کند و چنانچه شرایط لازم فراهم باشد، اقدام به نصب به صورت رایگان می‌نماید.

نحوه اتصال دستگاه نوع C_{12x} به دودکش دو جداره دربند

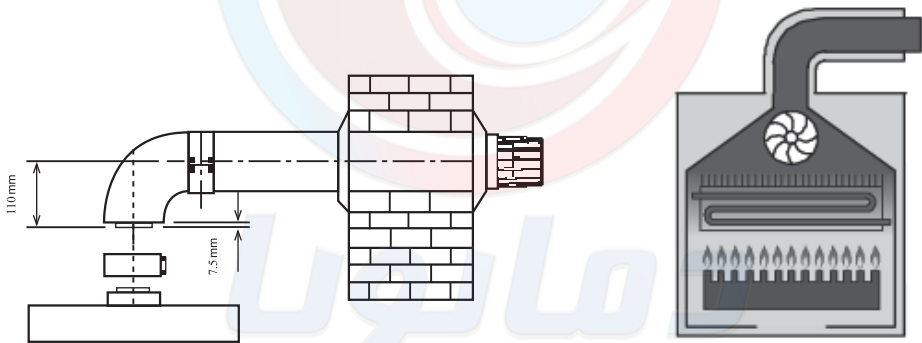

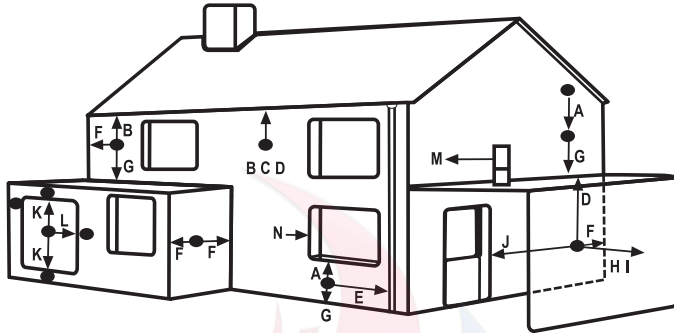

راهنمای حداقل فواصل مجاز

(A) فاصله از بالا یا زیر پنجره بازشو یا هر دریچه دیگر..... ۳۰ cm	(H) فاصله از دیوار روبرو*..... ۶۰ cm
(B) فاصله از زیر آب رو شیروانی، لوله فاضلاب و ناودان ۷/۵ cm.....	(I) فاصله از دهنه خروجی دودکش روی دیوار روبرو..... ۱۲۰ cm
(C) فاصله از زیر پیش آمدگی لبه پشت بام..... ۲۰ cm	(J) فاصله افقی تا در یا پنجره بازشو به سمت پارکینگ..... ۱۲۰ cm
(D) فاصله از زیر سقف بالکن یا پارکینگ باز..... ۲۰ cm	(K) فاصله عمودی تا دهنه خروجی دودکش روی همان دیوار..... ۱۵۰ cm
(E) فاصله افقی تا لوله فاضلاب یا ناودان..... ۱۵ cm	(L) فاصله افقی تا دهنه خروجی دودکش روی همان دیوار..... ۳۰ cm
(F) فاصله از گوشه‌های داخلی یا خارجی ساختمان..... ۳۰ cm	(M) فاصله افقی یک دودکش عمودی تا دیوار..... ۳۰ cm
(G) فاصله از زمین یا کف بالکن یا پشت بام..... ۳۰ cm	(N) فاصله افقی تا پنجره بازشو یا هر دریچه دیگر..... ۳۰ cm

* در صورت وجود پنجره یا هر دریچه تامین هوای دیگری روی دیوار روبرو، فاصله حداقل ۲۰۰ سانتیمتر رعایت شود.

⚠ تخلیه دود نباید در محلی باشد که موجب اذیت و آزار دیگران شود.

نحوه استفاده از دستگاه

روشن کردن دستگاه

مراحل ا تا ۶ را به ترتیب انجام دهید تا دستگاه آماده کار شود؛ از آن به بعد تنها با باز کردن شیر آب گرم، دستگاه روشن می شود.

- ۱- دو شاخه دستگاه را به پریز برق بزنید.
- ۲- شیر ورودی گاز مربوط به دستگاه را باز نمایید.
- ۳- شیر ورودی آب سرد زیر دستگاه را باز نمایید.

۴- شیر تنظیم گاز را در وضعیت روشن  قرار دهید تا دستگاه همزمان با باز شدن شیر آب گرم، روشن شود. (به هنگام روشن شدن آبگرمکن، ابتدا چراغ نمایشگر همزمان با جرقه زنی الکتروود جرقه زن به حالت چشمک زن سریع و پس از روشن شدن مشعل، این چراغ به صورت ثابت روشن در می آید.)

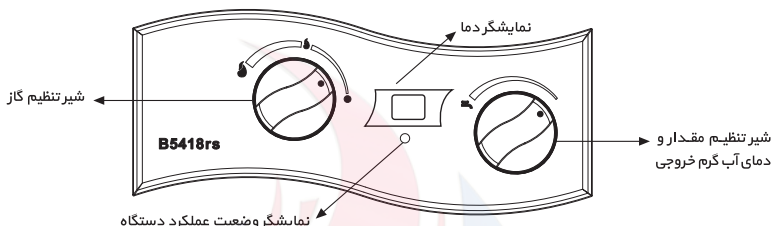

۵- با توجه به میزان گرمای مورد نیاز و به وسیله شیر تنظیم گاز آبگرمکن، شعله را تنظیم نمایید.
۶- مقدار و دمای آب گرم را می توانید با چرخاندن شیر تنظیم مقدار و دمای آب گرم خروجی تنظیم نمایید. چرخش این شیر در جهت حرکت عقربه های ساعت، مقدار آب خروجی را کاهش و دمای آن را افزایش می دهد.

⚠️ آبگرمکن شما به کلید حرارتی (سنسور) روی مبدل مجهز است تا به هنگام بالا رفتن بیش از حد دمای آب، آبگرمکن را خاموش نماید. در این صورت می توانید پس از ۲ دقیقه، با بسته و باز کردن شیر آب گرم، آبگرمکن را دوباره روشن نمایید. در صورت خاموش شدن مجدد دستگاه، با مرکز مشتریان بوتان تماس حاصل فرمایید.

خاموش کردن دستگاه

- ۱- شیر تنظیم گاز را در وضعیت خاموش  قرار دهید.
- ۲- شیرهای اصلی گاز و آب ورودی به آبگرمکن را ببندید.
- ۳- دو شاخه را از پریز برق بکشید.

آبگرمکن شما به شیر اطمینان مجهز است. در صورتی که فشار آب ورودی به دستگاه بیش از حد مجاز شود، این شیر فعال و پس از تخلیه آب یا بخارهای اضافی به طور خودکار به حالت اولیه (کارکرد عادی دستگاه) باز می گردد.

آبگرمکن شما به نمایشگر دما مجهز است. این نمایشگر با باز شدن شیر آب گرم روشن می شود و دمای آب گرم خروجی را نمایش می دهد. برای راه اندازی نمایشگر لازم است پس از اتمام مراحل نصب آبگرمکن و قرار دادن روبه، اتصال سوکت های موجود در پشت نمایشگر به ترتیب زیر برقرار گردد:

- سوکت سفید رنگ به سر سیم هم رنگ خروجی از محفظه برد
- سوکت سیاه رنگ به سر سیم هم رنگ خروجی از حسگر دمای آب گرم

- استفاده از دودکش مخصوص دو جداره کاملا درزبند (شکل صفحه ۹)
- توصیه اکید جهت استفاده از شیلنگ گاز استینلس استیل در صورت نصب دستگاه در فضای باز و استفاده از گاز شهری
- حصول اطمینان از باز بودن مجاری دودکش و اطمینان از اتصال کامل و صحیح دودکش
- حصول اطمینان از جدا نشدن لوله دودکش از وسیله گاز سوز
- حصول اطمینان از ملاحظات مندرج در شکل صفحه ۱۰
- بکار بردن شیلنگ استاندارد مخصوص گاز با طول و بست مناسب
- لزوم نصب گاورنر در صورت بالا بودن بیش از حد فشار گاز ورودی به دستگاه توسط سرویسکار مجاز
- حصول اطمینان از عدم پارگی، شکستگی یا پوسیدگی شیلنگ گاز متصل به دستگاه و کنترل دوره ای آن
- کنترل دوره ای عدم نشئی شیلنگ گاز
- لزوم تبدیل سیستم سوخت دستگاه در صورت تغییر نوع گاز مصرفی از مایع به شهری یا برعکس
- لزوم انجام هر نوع تغییر و تبدیل در سیستم گاز مصرفی و دیگر اجزای دستگاه توسط سرویسکار مجاز
- استفاده از رگولاتورهای استاندارد در دستگاه های با سوخت گاز مایع
- خودداری از خواباندن سیلندر گاز در صورت استفاده از گاز مایع، برای جلوگیری از خطرات و آسیب های احتمالی
- خودداری از بکاربردن لوله های خرطومی یا شیلنگ فشار ضعیف برای اتصال آبگرمکن به لوله های آب ساختمان
- نصب، راه اندازی و تعمیر دستگاه توسط سرویسکار مجاز
- خودداری از قرار دادن هر گونه وسیله روی دستگاه
- خودداری از قرار دادن هر گونه ماده مشتعل شونده در نزدیکی یا زیر دستگاه
- عدم استفاده از دستگاه به هر منظوری غیر از منظور معین شده توسط سازنده
- عدم نصب آبگرمکن در بالای اجاق گاز
- رعایت موارد زیر به محض استشمام بوی گاز:
 - هیچ وسیله برقی و الکتریکی مانند کلید برق، تلفن و... که جرقه ایجاد می کند را روشن نکنید.
 - شیر اصلی گاز و آب را ببندید.
 - هوای اتاق را با باز کردن درها و پنجره ها تهویه نمایید.

- در صورتی که قصد سفر دارید یا به هر دلیلی از آبگرمکن خود به مدت طولانی استفاده نمی‌کنید، لازم است موارد زیر را رعایت نمایید:
 - ۱- دو شاخه را از پریز برق بکشید.
 - ۲- شیر ورودی گاز را ببندید. در صورت استفاده از گاز مایع، شیر سیلندر را ببندید.
 - ۳- شیر ورودی آب را ببندید. این عمل به ویژه در مناطقی که احتمال دارد دمای هوای محل نصب آبگرمکن به زیر صفر برسد، به منظور جلوگیری از یخ‌زدگی و آسیب‌های احتمالی به آبگرمکن ضروری است.
 - ۴- در مناطقی که دمای هوای محل نصب آبگرمکن به زیر صفر می‌رسد، بهتر است آب داخل آبگرمکن تخلیه شود. به این منظور شیر آب گرمی که در پایین‌ترین نقطه لوله‌کشی ساختمان قرار دارد را باز کنید و پس از قطع جریان آب، آن را ببندید.
- در صورت عدم استفاده از آبگرمکن به مدت بیش از یک سال، برای راه‌اندازی مجدد آن با مرکز مشتریان بوتان تماس حاصل فرمایید.
- برای استفاده مجدد از آبگرمکن پس از هر بار قطع و وصل شدن آب، ابتدا آن را در وضعیت خاموش قرار دهید و با باز کردن شیر آب گرم، هوای محبوس در داخل شبکه لوله‌کشی را تخلیه نمایید؛ سپس طبق راهنمای روشن کردن دستگاه، مراحل ۱ تا ۶ را انجام دهید.
- این آبگرمکن به دلیل برخورداری از سیستم آیونایز و تاخیر در خاموش شدن فن، دیرتر از سایر آبگرمکن‌ها جرم می‌گیرد؛ با این حال در مناطق دارای املاح زیاد آب، رعایت نکات زیر دوام دستگاه را در برابر رسوب آب بیشتر می‌کند:
 - o شیر تنظیم گاز را روی کمترین درجه قرار دهید.
 - o در مسیر ورودی آب به آبگرمکن یک صافی قرار گرفته که لازم است حداقل هر شش ماه یک بار آن را تمیز نمایید.
 - o بهتر است با توصیه سرویسکار مجاز از دستگاه سختی‌گیر استفاده نمایید.
 - o در صورت تغییر مسیر لوله‌کشی، لازم است صافی ورودی آب را تمیز نمایید.
 - o بهتر است با سرویس سالیانه آبگرمکن توسط سرویسکار مجاز از کارکرد بهینه و افزایش طول عمر دستگاه اطمینان حاصل نمایید.
 - o هنگام کارکرد دستگاه، از دست زدن به رویه و دیواره‌های جانبی آن خودداری نمایید.
 - o از ایجاد تغییر در تنظیمات قسمت لاک و مهر شده شیر اطمینان خودداری نمایید.
 - o دستگاه خود را با پارچه نرم و مرطوب پاک کنید و از مواد حلال برای تمیز کردن آن استفاده نکنید.

اگر با هریک از مشکلات زیر مواجه شدید، می‌توانید با بکار بردن راه‌حل‌های ذکر شده به سادگی آن را رفع نمایید. در صورتی که مشکل حل نشد یا با مواردی غیر از مشکلات مندرج در جدول زیر روبرو شدید، با مرکز مشتریان بوتان تماس حاصل فرمایید تا نسبت به برطرف نمودن آن مشکل اقدام نمایند.

نوع اشکال	علت احتمالی
۱- آبگرمکن روشن نمی‌شود.	۱-۱- مراحل اولیه روشن نمودن دستگاه درست انجام نشده است.
	۱-۲- دو شاخه به پریز برق وصل نیست.
	۱-۳- شیر اصلی گاز مربوط به آبگرمکن بسته است.
	۱-۴- شیر گاز آبگرمکن در وضعیت خاموش ● قرار دارد.
	۱-۵- کپسول گاز مایع خالی شده است. (در صورت استفاده از گاز مایع)
	۱-۶- کلید حرارتی روی مبدل فعال شده است.
	۱-۷- کلید ایمنی فشار دود عمل نمی‌کند. *
	۱-۸- حسگر شعله عمل نمی‌کند. **
۲- آب گرم نمی‌شود.	۲-۱- شیر تنظیم گاز روی کمترین درجه قرار دارد.
	۲-۲- شیر تنظیم دمای آب روی کمترین درجه قرار دارد.
	۲-۳- کپسول گاز مایع در حال اتمام است. (در صورت استفاده از گاز مایع)
	۲-۴- روی کپسول گاز رگولاتور مناسبی نصب نشده است. (در صورت استفاده از گاز مایع)
۳- با بستن تمام شیرهای آب گرم آبگرمکن همچنان روشن است.	۳-۱- لوله آب گرم ساختمان ترکیده است یا نشستی دارد.
	۳-۲- مکانیزم کنترل دستگاه تحت تاثیر عوامل مختلف درست عمل نمی‌کند.
۴- نمایشگر دما روشن نمی‌شود.	۴-۱- اتصال سوکت‌های موجود در پشت نمایشگر برقرار نشده است.

* در این حالت چراغ نمایشگر به صورت چشمک زن (۵/۵ ثانیه روشن - ۵/۵ ثانیه خاموش) در می‌آید ولی فن به مدت یک دقیقه کار می‌کند.

** در این حالت چراغ نمایشگر به صورت چشمک زن (۵/۵ ثانیه روشن - ۵/۵ ثانیه خاموش) در می‌آید و فن پس از چند لحظه خاموش می‌شود.

راه حل
۱-۱- دوباره و با دقت بیشتری کلیه مراحل درج شده روی بدنه دستگاه را انجام دهید.
۲-۱- دوشاخه را به پریز بزنید و مطمئن شوید که پریز مربوطه برق دارد.
۳-۱- آن را باز کنید.
۴-۱- آن را در وضعیت  قرار دهید.
۵-۱- کپسولی پرچاپگترین آن کنید.
۶-۱- دو دقیقه صبر کنید، سپس از دستگاه استفاده کنید.
۷-۱- از باز بودن دهنه خروجی دودکش اطمینان حاصل کنید و یک بار شیرآب گرم را بسته و باز نمایید.
۸-۱- یک بار شیرآب گرم را بسته و به طور کامل باز کنید.
۱-۲- آن را خلاف جهت حرکت عقربه‌های ساعت بچرخانید.
۲-۲- آن را در جهت حرکت عقربه‌های ساعت بچرخانید.
۳-۲- کپسولی پرچاپگترین آن کنید.
۴-۲- از رگولاتوری با ظرفیت ۲ کیلوگرم در ساعت روی کپسول گاز استفاده کنید.
۱-۳- آن را تعمیر کنید.
۲-۳- برای جلوگیری از آسیب رسیدن به دستگاه، بلافاصله یکی از شیرهای آب گرم را باز نمایید؛ سپس شیرگاز مربوط به آبگرمکن و پس از آن شیرآب گرم را ببندید و فوراً جهت رفع مشکل با مرکز مشتریان بوتان تماس بگیرید.
۱-۴- اتصال سوکت‌های موجود در پشت نمایشگر را به ترتیب توضیح داده شده در صفحه ۱۱، برقرار نمایید.

گروه صنعتی بوتان تعمیر و تعویض قطعات آبگرمکن های دیواری را به مدت ذکر شده در ضمانت نامه، تضمین می نماید. بدیهی است که ضمانت نامه مزبور در موارد زیر فاقد اعتبار است:

- ۱- نصب آبگرمکن توسط افرادی غیر از سرویسکاران مجاز
- ۲- تعمیر، دستکاری یا جابجایی دستگاه و تغییر شرایط نصب توسط افرادی غیر از سرویسکاران مجاز
- ۳- عدم استفاده صحیح از دستگاه
- ۴- عدم رعایت الزامات ایمنی مندرج در این راهنما
- ۵- مفقود یا مخدوش شدن ضمانت نامه یا عدم وجود مهر و امضای سرویسکار مجاز بر روی آن
- ۶- آسیب دیدگی دستگاه بر اثر عواملی از قبیل آتش سوزی، رعد و برق، سیل، زلزله و ...
- ۷- آسیب دیدگی دستگاه بر اثر عوامل محیطی غیر معمول و مغایر با جدول مشخصات فنی، نظیر فشار بیش از حد گاز، بالا بودن بیش از حد املاح آب، نوسان ولتاژ برق، وزش مستقیم باد و ...
- ۸- آسیب دیدگی دستگاه بر اثر استفاده غیر متعارف نظیر مصارف صنعتی، غیر خانگی و ...
- ۹- آسیب دیدگی قطعات و اتصالات دستگاه بر اثر یخ زدگی آب

در طول دوره اعتبار ضمانت نامه، هزینه سرویس دوره ای، سرویس صافی آب و آمد و رفت سرویسکار مجاز به عهده مشتری است.

گروه صنعتی بوتان از تاریخ تولید محصول، به مدت ۱۰ سال قطعات یدکی استاندارد این محصول را تامین و عرضه می نماید.

دماپویا