

تصفیه‌کننده هوا

راهنمای استفاده کننده

AC-C60AVWA/HC

- تصور کنید امکانات را
- از اینکه این محصول Samsung را خریداری کردید متشکریم.

SAMSUNG

فهرست مطالب

۳	اقدامات ایمنی
۹	نکات مهم قبل از استفاده
۹	لوازم جانبی / مشخصات محصول
۱۰	بررسی تصفیه‌کننده هوا
۱۰	بدنه اصلی
۱۱	صفحه نمایش و دکمه‌ها
۱۲	جدا کردن فیلتر
۱۳	سرهم کردن فیلتر
۱۵	استفاده از تصفیه‌کننده هوا
۱۵	روشن/خاموش کردن دستگاه / سرعت فن / حالت سریع
۱۶	حالت خواب / حالت دکتر ویروس / عملکرد زمان‌سنج
۱۷	عملکرد قفل / عملکرد ریست کردن فیلتر
۱۸	استفاده از دانگل / بررسی تمیزی هوا
۱۹	نظافت و نگهداری
۱۹	تمیز و خشک کردن پیش‌فیلتر
۲۰	تمیز کردن قسمت‌های بیرونی تصفیه‌کننده هوا / تمیز کردن حسگرها
۲۱	غیره
۲۱	عیب یابی

دور انداختن صحیح این محصول
(زباله وسایل برقی و الکترونیکی)



(قابل استفاده در کشورهایی که سیستم های جمع آوری زباله جداگانه دارند)

این علامت بر روی محصول، ملحقات یا نشریات نشان می دهد که این محصول و ملحقات الکترونیکی آن (برای مثال شارژر، گوشی، کابل USB) را نباید با سایر زباله های خانگی در پایان عمر کاری شان به دور انداخت. برای جلوگیری از احتمال آسیب وارد شدن به محیط زیست یا سلامتی انسان در نتیجه دور اندازی کنترل نشده زباله، لطفاً این اقلام را از سایر انواع زباله جدا نموده و آنها را به طور مسئولانه بازیافت کنید تا استفاده مجدد و پایدار منابع طبیعی اشاعه شود.

کاربران خانگی باید با فروشنده ای که این محصول را از آنجا خریداری نمودند یا اداره دولت محلی برای جزئیات محل و نحوه بازیافت این اقلام به صورت ایمن از لحاظ محیط زیست تماس بگیرند.

کاربران بازرگانی باید با عرضه کننده خود تماس گرفته و شرایط و ضوابط قرارداد خرید را کنترل نمایند. این محصول و ملحقات الکترونیکی آن را نباید با زباله های جاری برای دور انداختن مخلوط نمود.

اطلاعات ایمنی

این اقدامات احتیاطی ایمنی به منظور ایمنی صاحب دستگاه و جلوگیری از آسیب به اموال است. به همین دلیل، لطفاً این راهنمای استفاده را پیش از استفاده از این دستگاه مطالعه فرمایید.

⚠ هشدار

خطرها یا اقدامات ناامنی که ممکن است باعث ایجاد جراحت شدید شخصی یا مرگ در افراد شود.

⚠ احتیاط

خطرها یا اقدامات ناامنی که ممکن است باعث ایجاد جراحت جزئی شخصی یا آسیب به اموال شود.

❗ دستورالعمل‌ها را دنبال کنید.

❌ سعی نکنید.

⚡ دوشاخه را از پریز بیرون بکشید.

❌ اوراق نکنید.

برای نصب

⚠ هشدار

- سیم برق را به پریز یا مشخصات الکتریکی دستگاه یا بالاتر وصل کنید و از یک پریز مجزا تنها برای این دستگاه استفاده کنید. همچنین، طول سیم برق را به دخواه خود افزایش ندهید.
- * استفاده از یک سوکت دیواری برای چند دستگاه یا افزایش طول سیم برق می‌تواند منجر به برق‌گرفتگی یا آتش‌سوزی شود.
- * از مبدل الکتریکی استفاده نکنید. چنین کاری ممکن است موجب آتش‌سوزی یا شوک برقی شود.
- * متفاوت بودن ولتاژ/فرکانس/جریان می‌تواند باعث برق‌گرفتگی یا آتش‌سوزی شود.

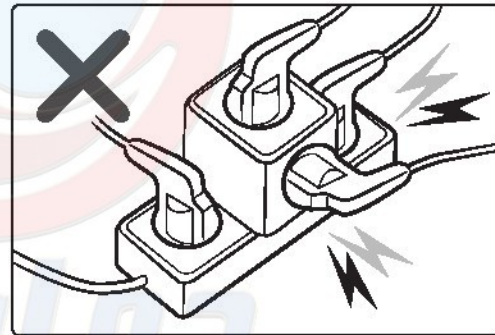

- ❌ دستگاه را در نزدیکی بخاری یا مواد قابل اشتعال نصب نکنید. دستگاه را در مکان‌های مرطوب، چرب یا پرگرد و خاک نصب نکنید. همچنین در مکانی که در معرض تابش مستقیم نور خورشید یا آب (مثل بارش باران) است. دستگاه را در مکانی نصب نکنید که امکان نشستی‌گاز وجود دارد.
- * در غیر اینصورت ممکن است باعث بروز برق‌گرفتگی یا آتش‌سوزی شود.

اطلاعات ایمنی

احتیاط

- دستگاه باید در مکانی نصب شود که بتوان سیم برق آن را به آسانی از پریش جدا کرد.
- * قصور در انجام اینکار ممکن است به خاطر نشنیدن برق منجر به شوک برقی یا آتشسوزی شود.
- دستگاه را روی سطحی صاف و محکم نصب کنید که بتواند وزنش را تحمل کند.
- * در غیر اینصورت ممکن است لرزش های غیرطبیعی، سر و صدای اضافی یا محصول دچار مشکل شود.

هنگام نصب دستگاه حتماً فضای کافی در اطراف آن لحاظ کنید.

- * فاصله بین دو طرف دستگاه و دیوار: حداقل ۶۰ سانتی متر یا بیشتر.
- * در صورت نبود فضای کافی برای ورود هوا، ظرفیت تصفیه دستگاه کاهش خواهد یافت.
- * اطمینان حاصل کنید موانعی نظیر پرده راه ورودی یا خروجی هوا را مسدود نکند.

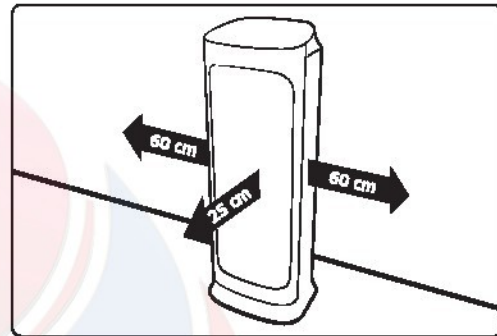

هنگام نصب دستگاه اطمینان حاصل کنید که هیچ جسم سنگینی روی سیم (یا کابل) برق قرار نداشته باشد.

* در غیر اینصورت ممکن است باعث بروز برق گرفتگی یا آتشسوزی شود.

برای منبع برق

هشدار

همه مواد خارجی از قبیل گردوغبار یا آب را با استفاده از یک پارچه خشک به طور مرتب از خارها و نقاط تماس دوشاخه پاک کنید.

* در غیر اینصورت ممکن است باعث بروز برق گرفتگی یا آتشسوزی شود.

هنگام اتصال دستگاه به برق، جهت دوشاخه باید به سمت پایین باشد.

* اگر جهت دوشاخه به سمت مقابل باشد، امکان دارد سیم های درون کابل آسیب دیده و موجب برق گرفتگی یا آتشسوزی شود.

هنگامیکه ماشین یا دوشاخه یا سیم برق آسیب دیده، با نزدیک ترین مرکز تعمیراتی خود تماس بگیرید.

اگر سیم برق آسیب دیده است، باید توسط تولیدکننده، نمایندگی مجاز خدمات وی یا افراد واجد شرایط تعویض شود تا از بروز خطر اجتناب گردد.

این دستورالعمل ها در فرمت دیگر، یعنی بر روی وبسایت، نیز در دسترس خواهد بود.



⊘ دوشاخه را به طور محکم به پریز بزنید. از دوشاخه آسیب دیده، سیم برق آسیب دیده یا پریز شل شده استفاده نکنید.

* در غیر اینصورت ممکن است باعث بروز برق گرفتگی یا آتش‌سوزی شود.

هنگام قطع برق دستگاه، سیم برق را نکشید. دوشاخه را با دست بگیرید و آن را از پریز خارج کنید.

* در غیر اینصورت ممکن است باعث بروز برق گرفتگی یا آتش‌سوزی شود.

سیم برق را نکشید یا زیاد خم نکنید. سیم برق را خم نکنید یا گره نزنید. سیم برق را روی اجسام فلزی نیندازید. اجسام سنگین را روی سیم برق نگذارید. سیم برق را بین اجسام دیگر وارد نکنید و سیم برق را از فضای پشت دستگاه رد نکنید.

* این کار ممکن است باعث بروز برق گرفتگی یا آتش‌سوزی شود.

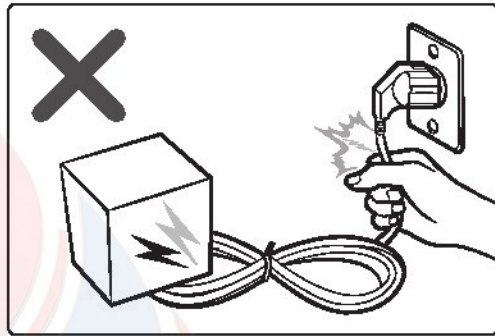

⚠ احتیاط

⚡ هنگامی که از تصفیه‌کننده هوا به مدت طولانی یا در طول رعد و برق و طوفان استفاده نمی‌کنید، آن را از منبع برق جدا کنید.

* در غیر اینصورت ممکن است باعث بروز برق گرفتگی یا آتش‌سوزی شود.

آسیب دیدن کابل برق بسیار خطرناک است. به همین دلیل با مرکز خدمات یا متخصصین مجاز جهت تعمیر کابل آسیب‌دیده تماس بگیرید.

قبل از تمیز یا تعمیر کردن دستگاه، آن را از برق جدا کنید.

برای عملیات

⚠ هشدار

⚡ در صورت تماس دستگاه با آب، آن را خاموش کنید و با مرکز خدمات تماس بگیرید.

* در غیر اینصورت ممکن است باعث بروز برق گرفتگی یا آتش‌سوزی شود.

در صورت ایجاد صدای عجیب، بوی سوختگی یا دود، فوراً دوشاخه را از پریز خارج کرده و با مرکز خدمات تماس بگیرید.

* در غیر اینصورت ممکن است باعث بروز برق گرفتگی یا آتش‌سوزی شود.

در زمان نشت گاز (مانند گاز پروپان، گاز LP و غیره)، بدون دست زدن به دستگاه یا سیم برق، اجازه دهید اتاق تهویه شده و با مرکز خدمات یا متخصصین مجاز تماس بگیرید.

* از پنکه برای تهویه هوا استفاده نکنید.

* ایجاد جرقه می‌تواند باعث انفجار یا آتش‌سوزی شود.



اطلاعات ایمنی

- هنگامی که دستگاه در حال کار است دوشاخه را از پریز جدا نکنید.
- ممکن است هنگام وصل کردن دوشاخه به پریز جرقه ایجاد شده و باعث برق‌گرفتگی یا آتش‌سوزی شود.
- هنگامی که دستگاه به تعمیر نیاز داشت با مرکز خدمات تماس بگیرید.
- عدم انجام این کار می‌تواند باعث خراب شدن دستگاه، نشست آب، برق‌گرفتگی یا آتش‌سوزی شود.

هیچگاه با دست خیس دوشاخه و پریز را لمس نکنید.
• این کار ممکن است باعث بروز برق‌گرفتگی شود.

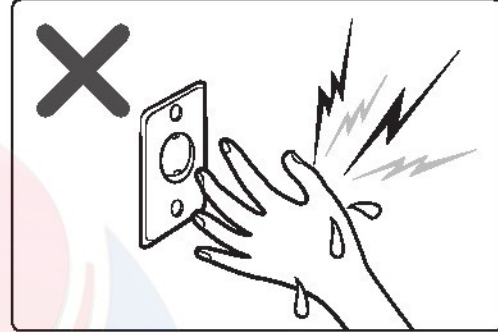

هیچگاه هنگام هل دادن، فشار زیاد به دستگاه وارد نکنید.
• این کار باعث بروز آتش‌سوزی، جراحت یا مشکلاتی در ارتباط با دستگاه می‌شود.

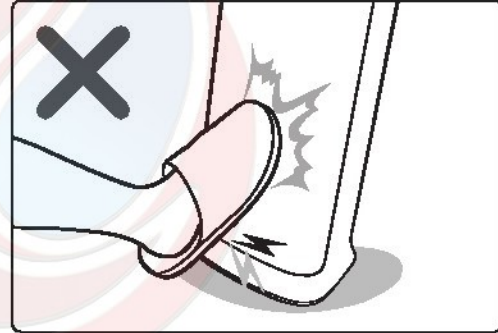

- پس از خارج کردن تصفیه‌کننده هوا از جعبه، تمام وسایل مربوط به بسته‌بندی را از دسترس کودکان دور نگه دارید.
- اگر کودکی کیسه را روی سرش بکشد، ممکن است خفه شود.
- هنگامی که دستگاه در حال فعالیت است، انگشت یا اجسام خارجی را وارد خروجی هوا نکنید.
- کاملاً مراقب باشید کودکان انگشتانشان را داخل دستگاه نبرند و جراحی ایجاد نشود.



هیچگاه وسیله‌ای نزدیک دستگاه قرار ندهید تا کودکان بتوانند با بالا رفتن از آن، روی دستگاه بروند.
* ممکن است کودک به پایین بیفتد و آسیب ببیند یا دستگاه سقوط کرده و به آن صدمه وارد شود.

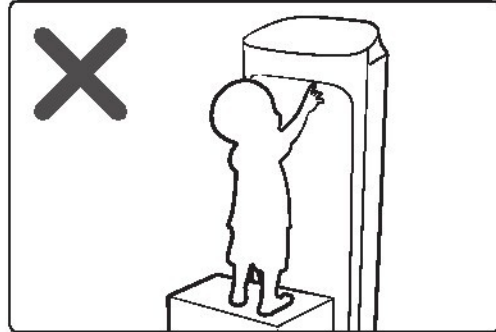

در صورت ورود آب به ماژول منبع برق، کابل برق را از پریز جدا کرده و دستگاه را قبل از استفاده مجدد کاملاً خشک کنید.

* در غیر اینصورت ممکن است باعث بروز برق گرفتگی یا آتش‌سوزی شود.

از قرار دادن اجسام خارجی نظیر اجسام فلزی در داخل دستگاه خودداری کنید.

* این کار می‌تواند باعث برق‌گرفتگی یا صدمه به شما شود.

از قرار دادن اشیاء سنگین بر روی دستگاه خودداری کنید.

* انجام این کار می‌تواند باعث عملکرد بد دستگاه یا ایجاد سروصدا شود.

در صورت ورود اشیاء خارجی نظیر آب به داخل دستگاه، دستگاه را از برق جدا کنید و با مرکز خدمات تماس بگیرید.

* در غیر اینصورت ممکن است باعث بروز برق گرفتگی یا آتش‌سوزی شود.

از تعمیر شخصی دستگاه، جداسازی قطعات سازنده یا ایجاد تغییرات در آن خودداری کنید.

* از هیچ فیوزی (مثل کوپر، سیم فولادی و سایر موارد) بجز فیوز استاندارد استفاده نکنید.

* عدم انجام این کار می‌تواند باعث برق‌گرفتگی، آتش‌سوزی، خراب شدن دستگاه یا وارد آمدن آسیب به شما شود.

احتیاط

دستگاه را در فاصله حدود ۲ متری سایر وسایل الکتریکی نظیر تلویزیون، دستگاه‌های صوتی و تصویری و غیره نصب کنید.

* عدم انجام این کار می‌تواند باعث کاهش کیفیت تصاویر یا ایجاد نویز در آن وسایل شود.

دستگاه را در فاصله مناسب از دیوار قرار دهید.

* فاصله بین دو طرف دستگاه و دیوار: حداقل ۶۰ سانتی‌متر یا بیشتر. فاصله جلوی دستگاه: ۲۵ سانتی‌متر یا بیشتر.

* دستگاه هوای اتاق را از قسمت جلوی خود می‌گیرد و آن را تصفیه می‌کند. بر همین اساس، اطمینان حاصل کنید که هیچ مانعی در جلوی آن و نزدیک ورودی و خروجی هوا قرار نداشته باشد.

از ایستادن روی دستگاه یا قرار دادن سایر اجسام بر روی آن خودداری کنید (مثل لباس، شمع روشن، سیگار روشن).

ظروف، مواد شیمیایی، مواد فلزی و دیگر موارد.

* قرار داشتن مانع جلوی ورودی یا خروجی هوا می‌تواند باعث برق‌گرفتگی، آتش‌سوزی، خراب شدن دستگاه یا صدمه دیدن شما شود.



اطلاعات ایمنی

هنگامی که دستگاه به برق متصل است از کج یا سر و ته کردن آن خودداری کنید.

* انجام این کار می‌تواند باعث خراب شدن دستگاه یا آتش‌سوزی شود.

از اسپری کردن مواد فرار نظیر حشره‌کش به داخل دستگاه خودداری کنید.

* انجام این کار علاوه بر ضرر داشتن برای انسان می‌تواند باعث برق‌گرفتگی، آتش‌سوزی یا خراب شدن دستگاه شود.

به هیچ عنوان دستگاه را داخل آب قرار ندهید.

* این کار می‌تواند باعث خراب شدن دستگاه شود.

با دستان خیس با دستگاه کار نکنید.

* این کار ممکن است باعث بروز برق‌گرفتگی شود.

این دستگاه برای استفاده توسط اشخاص (شامل کودکان) که توانایی‌های جسمی، حسی و یا عقلانی محدود دارند

و یا از لحاظ تجربه و دانش کمیود دارند ساخته نشده است مگر اینکه در رابطه با استفاده از این دستگاه، توسط

شخصی که مسئول ایمنی است سرپرستی و یا دستوراتی دریافت کرده باشند. باید مراقب کودکان باشید و مطمئن

شوید که با دستگاه بازی نمی‌کنند.

برای تمیز کردن

هشدار 

برای تمیز کردن دستگاه، آب را مستقیم بر روی آن پخش نکنید. از بنزن، تینر، استون یا الکل برای تمیز کردن دستگاه استفاده نکنید.

* چنین کاری ممکن است منجر به رنگ رفتگی، تغییر شکل، آسیب، آتش‌سوزی یا شوک برقی شود.

پیش از تمیز کردن دستگاه، برق دستگاه را قطع کنید و فن را متوقف سازید.

* خطر احتمالی آتش‌سوزی یا برق‌گرفتگی.

احتیاط 

پیش از تمیز کردن دستگاه، دوشاخه را از پریز جدا کنید. 

دماپویا

نکات مهم قبل از استفاده

وسایلهای جانبی

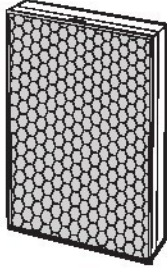

فیلتر دو منظوره ۱ عدد



پیش فیلتر ۱ عدد

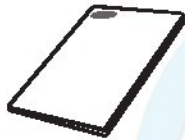

دفترچه راهنما ۱ عدد



پارچه مخصوص تمیز کردن (الیاف بسیار ظریف) ۱ عدد

مشخصات محصول

ابعاد این دستگاه به عدد بزرگتر روند شده‌اند. این اندازه‌گیری‌ها می‌تواند با توجه به هریک از سمت‌های دستگاه فرق داشته باشد.

طراحی و مشخصات دستگاه می‌تواند به منظور بهبود دستگاه و بدون اطلاع قبلی تغییر کند.

مدل و نام	AC-C60AVWA/HC
ابعاد دستگاه (عرض*ارتفاع*عمق)	۳۶۰ میلی‌متر*۷۸۳ میلی‌متر*۲۹۳ میلی‌متر
فضای مؤثر	۶۰ متر مربع

بررسی تصفیه کننده هوا

بدنه اصلی

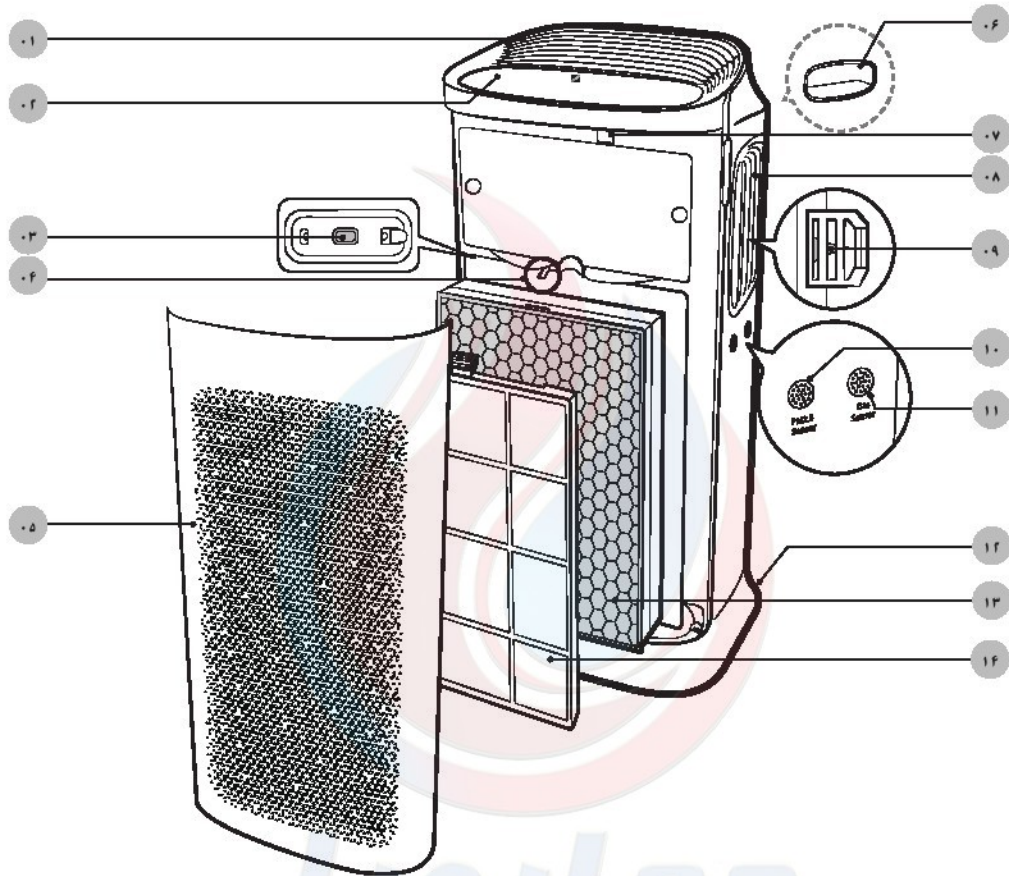

- | | | | |
|----|----------------------|----|------------------------|
| ۰۱ | خروجی هوا | ۰۸ | خروجی هوا (در دو طرف) |
| ۰۲ | صفحه نمایش و دکمه‌ها | ۰۹ | دکتر ویروس |
| ۰۳ | حسگر فیلتر | ۱۰ | حسگر PM _{2.5} |
| ۰۴ | دکمه تنظیم فیلتر | ۱۱ | حسگر گاز |
| ۰۵ | ورودی هوا / پنل جلو | ۱۲ | پایه |
| ۰۶ | دسته (در قسمت پشت) | ۱۳ | فیلتر دو منظوره |
| ۰۷ | دانگل | ۱۴ | پیش فیلتر |

* اگر به عملکرد Wi-Fi نیاز دارید، لطفاً دانگل را خریداری و نصب نمایید.

صفحه نمایش و دکمه‌ها

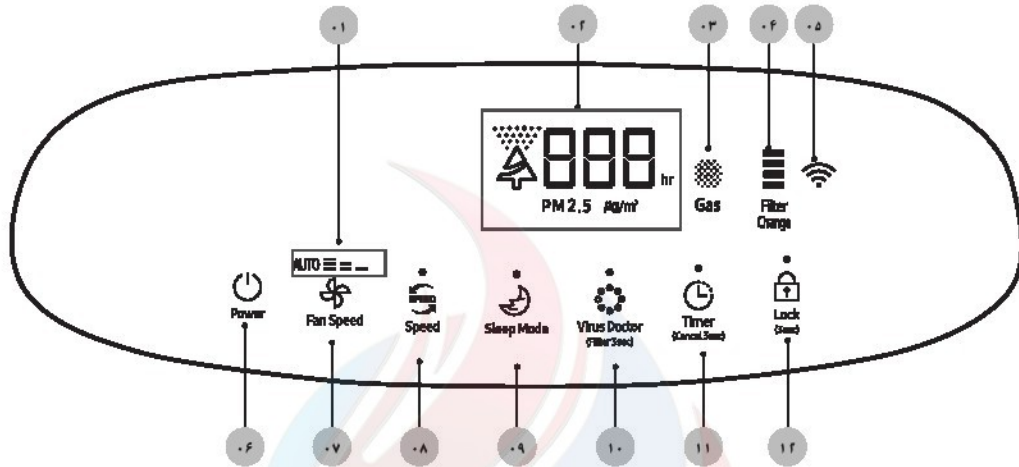

توجه

- * ذرات معلق بسیار ریز (PM_{2.5}): ذرات جامد یا مایع میکروسکوپی هوا که کوچکتر از 2.5 μm هستند
- ضخامت آنها یک بیستم موی انسان است.

- 01 نشانگر سرعت پنکه
- 02 سطح ذرات معلق (PM_{2.5}) بسیار ریز/نشانگر کامل کیفیت هوا
- 03 نشانگر تمیزی آلاینده گازی (بو)
- 04 نشانگر تعویض فیلتر
- 05 نشانگر قابلیت Wi-Fi
- 06 دکمه شروع/توقف
- 07 دکمه سرعت پنکه
- 08 دکمه سرعت
- 09 حالت خواب
- 10 عملکرد دکتر ویروس/دکمه ریست کردن فیلتر
- 11 دکمه تایمر
- 12 دکمه قفل کودک

بررسی تصفیه‌کننده هوا

جدا کردن فیلتر

مرحله ۱ باز کردن کاور جلو

◀ قسمت بالای دستگاه را با انگشت شصت خود به سمت پایین فشار دهید و با انگشتان دیگر خود کاور جلو را به سمت خود بکشید.

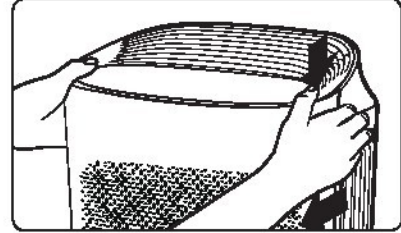

مرحله ۲ جدا کردن پیش‌فیلتر

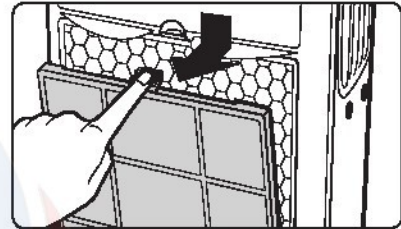

مرحله ۳ آزاد کردن فیلتر دو منظوره

◀ دسته را ۹۰ درجه بر خلاف عقربه‌های ساعت بچرخانید تا در حالت افقی قرار بگیرد. سپس فیلتر را آزاد کنید.

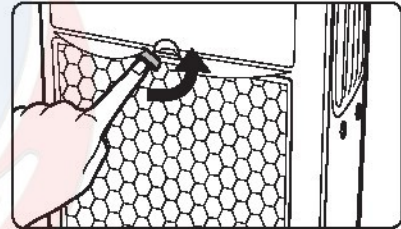

مرحله ۴ جدا کردن فیلتر دو منظوره

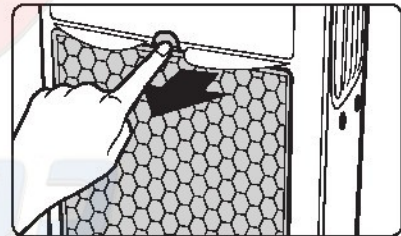

مرحله ۵ تعویض فیلتر دو منظوره

◀ بسته وینیلی فیلتر دو منظوره را جدا کنید

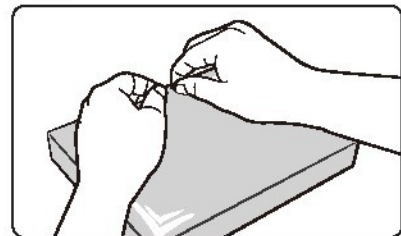

سرم هم کردن فیلتر

مرحله ۱ قرار دادن فیلتر دو منظوره در جای خود

◀ فیلتر را در شیارهای پایین قرار دهید تا در جای خود به صورت ثابت قرار گیرد.

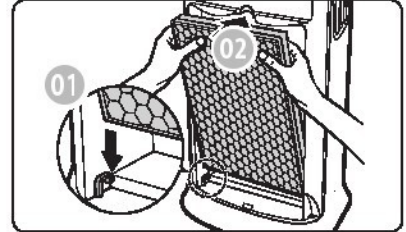

مرحله ۲ ثابت کردن فیلتر دو منظوره در جای خود

◀ دسته ثابت کننده را ۹۰ درجه در جهت عقربه‌های ساعت بچرخانید تا فیلتر دو منظوره در جای خود ثابت شود.

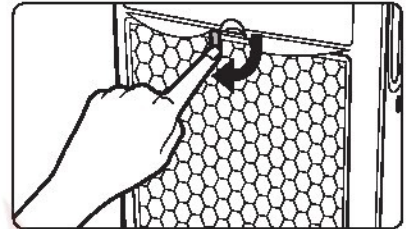

مرحله ۳ قرار دادن پیش فیلتر

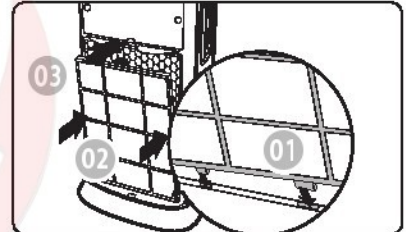

مرحله ۴ بستن کاور جلو

◀ ابتدا قلاب‌ها را در شیارهای پایین قرار دهید.

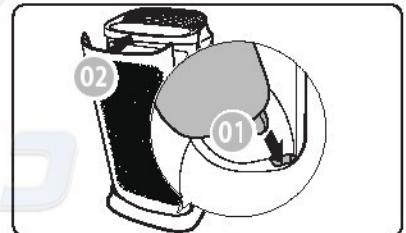

مرحله ۵ قرار دادن فیلتر در دستگاه و ریست کردن آن

◀ دکمه [] را فشار دهید و بیش از ۳ ثانیه نگه دارید.

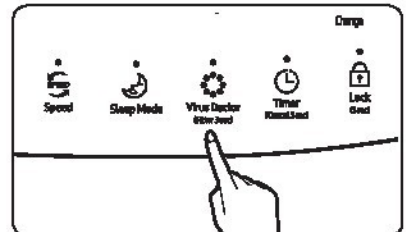

بررسی تصفیه‌کننده هوا

استفاده از فیلتر

- ◀ در صورت استفاده از تصفیه‌کننده هوای بدون فیلتر، عملکرد تصفیه هوا به صورت ناقص انجام خواهد شد.
- ◀ ممکن است در اولین استفاده از فیلتر نو، بوی نامساعدی ایجاد شود.
 - این بو پس از چند روز از بین خواهد رفت.
- ◀ لطفاً هنگام استفاده از دستگاه، درها و پنجره‌های اتاق را ببندید. با این وجود، ممکن است در زمانی که پنجره‌ها بسته است و به مدت طولانی از دستگاه استفاده شود، سطح دی‌اکسید کربن افزایش یابد. به همین دلیل حتماً هر از چند گاهی پنجره اتاق را باز کنید تا عمل تهویه انجام شود. هنگامی که فیلتر بوی نامناسبی گرفته است می‌توانید با تهویه اتاق، از شر این بو راحت شوید.
- ◀ منواکسید کربن (CO) یک گاز مضر است که دستگاه تصفیه‌کننده هوا نمی‌تواند آن را تصفیه کند و معمولاً از خارج از ساختمان وارد اتاق می‌شود.
- ◀ تمیز کردن و فاصله زمانی تعویض فیلتر بر اساس محیطی که دستگاه در آن کار می‌کند فرق دارد.
- ◀ هنگام استفاده یا تعویض فیلتر دو منظوره اطمینان حاصل کنید که پوشش پلاستیکی فیلتر جدا شده است.
- ◀ در صورت استفاده از دستگاه بدون فیلتر دو منظوره، صدای جریان باد به صورت غیرعادی زیاد است. مطمئن شوید که فیلتر دو منظوره را پیش از استفاده از دستگاه به آن متصل کرده‌اید.
- ◀ عملکرد بوزدایی تصفیه‌کننده هوا در زمانی که هوا از فیلتر عبور می‌کند انجام می‌شود. زمانی که بوی زیادی در اتاق وجود دارد، ابتدا پنجره یا در را باز کنید تا تهویه انجام شود و سپس جهت از بین بردن باقیمانده بو از تصفیه‌کننده هوا استفاده کنید.
- ◀ اگر در هنگام پختن غذایی که بوی زیادی پخش می‌کند از تصفیه‌کننده هوا استفاده کنید، عمر فیلتر بوزدا کاهش محسوسی پیدا خواهد کرد. همچنین اگر بو بسیار شدید باشد، ممکن است بو در فیلتر بوزدا بماند و هنگام استفاده از دستگاه پس از تهویه اتاق، آن بو را احساس کنید. پس از تهویه اتاق، از تصفیه‌کننده هوا برای از بین بردن باقیمانده بو استفاده کنید.
- ◀ نشانگر تعویض فیلتر زمانی روشن می‌شود که دستگاه بر اساس برنامه‌ریزی اولیه به حداکثر ساعات استفاده رسیده باشد. بر همین اساس، دوره تعویض فیلتر بر اساس محیطی که دستگاه در آن کار می‌کند متفاوت است.
- ◀ از شستن فیلتر دو منظوره با آب خودداری کنید. هنگامی که تصفیه‌کننده هوا در حال کار است، از قرار دادن آنها در معرض رطوبت خودداری کنید.
- ◀ در صورت استفاده از فیلتر دو منظوره به مدت ۲۴ ساعت در شبانه‌روز، می‌توانید به مدت ۶ ماه یا حداکثر یک سال از آن استفاده کنید. (در صورت استفاده کمتر از فیلتر، عمر آن افزایش خواهد یافت.) طول عمر فیلتر به میزان آلودگی هوا بستگی دارد. هرچه گردوخاک بیشتری روی فیلتر جمع شود، عمر آن کوتاه‌تر خواهد شد.
- ◀ هنگامی که پایان عمر فیلتر نزدیک باشد، چراغ هشدار آن روشن می‌شود. با این وجود، لطفاً پیش از روشن شدن چراغ هشدار فیلتر و در صورتی که فیلتر بسیار آلوده شده است، بوی نامساعدی می‌دهد یا وزش باد به صورت محسوسی ضعیف شده است، آن را تعویض کنید.
- ◀ فیلتر ضد باکتری ذرات ریز، یک فیلتر دارای کارایی بالا جهت از بین بردن ذرات ریز دود و گردوخاک هوا است.
- ◀ این فیلتر ضد باکتری ذرات ریز به صورت ضد حساسیت تولید شده است. این فیلتر برای از بین بردن مواد حساسیت‌زا بسیار مؤثر است.
- ◀ فیلتر زغالی بوزدا یک فیلتر دارای کارایی بالا جهت از بین بردن بوی دستشویی یا غذا است.
- ◀ فیلتر دو منظوره را زمانی که بوی زیادی در آن جمع شده و تصفیه‌کننده هوا بو می‌دهد تعویض کنید.
- ◀ در طول مدت گارانتی، مشتریان باید هزینه تعویض فیلتر را پرداخت کنند.
- ◀ شما می‌توانید فیلتر جدید را از نزدیکترین مرکز خدمات سامسونگ خریداری کنید.

استفاده از تصفیه کننده هوا

روشن/خاموش کردن دستگاه

- دستگاه تصفیه کننده هوا با یک صدای زنگ روشن شده و تصفیه هوا را شروع می کند.
- پس از روشن کردن تصفیه کننده هوا، نشانگر بارگیری حسگر به مدت ۳۰ ثانیه و سپس نشانگر کامل کیفیت هوا و میزان ذرات معلق (PM۲,۵) روی صفحه نمایشگر نشان داده می شود.
- نشانگر کامل کیفیت هوا:
- PM۲,۵، نشانگر غلظت آلاینده گازی: PM۲,۵

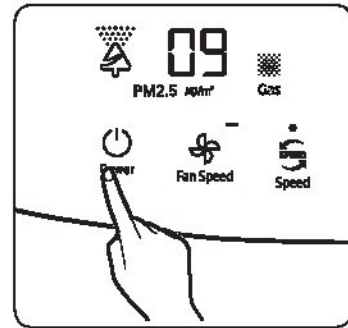

✳ نشانگر بارگیری حسگر



- در صورتی که پس از وصل کردن دوشاخه به پریز برای اولین بار دستگاه را روشن کنید، دستگاه عملیات تصفیه کردن هوا را با سرعت پایین فن شروع خواهد کرد.
- اگر دستگاه را خاموش و مجدداً روشن کنید، دستگاه با همان سرعتی که آخرین بار از آن استفاده کرده اید کار خواهد کرد.

سرعت فن

- شما می توانید هنگام تصفیه هوا، سرعت فن را به دلخواه خود تنظیم کنید.
- دکمه [Fan Speed] را برای انتخاب سرعت دلخواه فن فشار دهید.
- سرعت فن را می توانید به ترتیب زیر انتخاب کنید: کم ← خودکار ← زیاد ← متوسط ← کم
- در صورت انتخاب «خودکار»، تصفیه کننده هوا به صورت خودکار سرعت فن را با توجه به گردوخاک و بوی محیط اطراف تنظیم و هوای داخل خانه را تصفیه می کند.

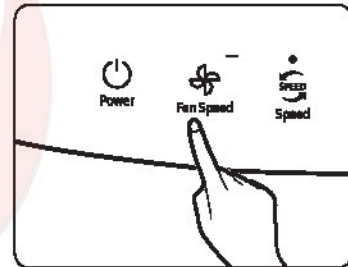

حالت سریع

- از این حالت برای تصفیه هوا به صورت سریع و قوی استفاده کنید.
- تصفیه کننده هوا به مدت ۳۰ دقیقه، هوا را با حداکثر سرعت فن تصفیه می کند.
- پس از اتمام حالت سریع، سرعت فن تصفیه کننده هوا به میزانی که از قبل انتخاب شده می رسد.

لغو

- دکمه [Fan Speed] یا [Speed] را فشار دهید.

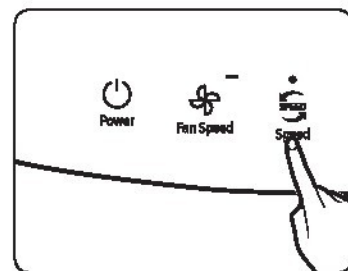

استفاده از تصفیه‌کننده هوا

حالت خواب

- با استفاده از حالت خواب می‌توانید با خیال آسوده در محیطی آرام و راحت استراحت کنید.
- ◀ هنگام اجرای حالت خواب، نشانگر حالت خواب روی صفحه نمایشگر روشن می‌ماند.
 - ◀ اگر حالت خواب به مدت ۱۰ ثانیه یا بیشتر اجرا و یک حالت فن دیگر انتخاب شد، نشانگر بارگیری حسگر را روی صفحه نمایشگر مشاهده خواهید کرد. (لطفاً قسمت «روشن/خاموش کردن دستگاه»/نشانگر بارگیری حسگر» را مشاهده فرمایید)
 - ◀ در صورت انتخاب حالت سریع در هنگام حالت خواب، به مدت ۳۰ دقیقه باد سریع می‌وزد و سپس بدون مکث به حالت خواب می‌رود.
 - در صورت انتخاب حالت سریع در هنگام حالت خواب، نشانگر خواب خاموش و نشانگر حالت سریع روشن می‌شود.

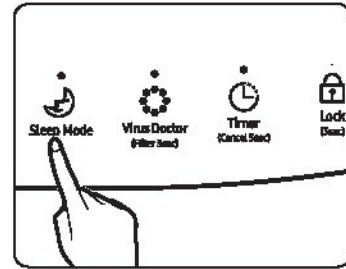

لغو

- ◀ دکمه [] یا [] را فشار دهید.

حالت دکتر ویروس

- دکتر ویروس یون‌هایی وارد هوا می‌کند و ذرات معلق مضر در هوا را جذب کرده و اتصالات هیدروژنی ساختار پروتئین را نابود می‌کند.
- ◀ هنگامی که سرعت فن در حالت خواب انتخاب شده و دستگاه در حال فعالیت است نمی‌توانید حالت دکتر ویروس را انتخاب کنید.

لغو

- ◀ دکمه [] را فشار دهید.

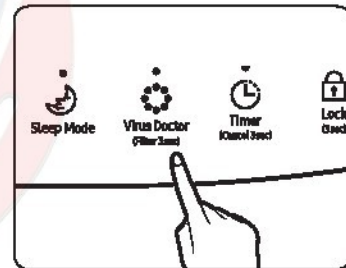

عملکرد زمان‌سنج

- شما می‌توانید زمان خاموش شدن تصفیه‌کننده را تنظیم کنید.
- ◀ با فشار دادن دکمه [] می‌توانید زمان زمان‌سنج را از ۱ ساعت تا حداکثر ۱۲ ساعت در واحد زمانی ۱ ساعت انتخاب کنید.

لغو

- ◀ دکمه [] را به مدت ۳ ثانیه فشار دهید یا زمان‌سنج را روی [] تنظیم کنید.

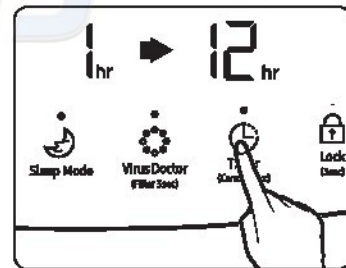



عملکرد قفل

شما می‌توانید دکمه‌های دستگاه را به منظور جلوگیری از فشار دادن غیرعمدی یا فشار دادن آنها توسط کودکان قفل کنید.

◀ دکمه [ Lock On] را فشار داده و بیش از ۳ ثانیه نگه دارید تا صدای «دینگ» بشنوید و دکمه‌ها قفل شوند.

◀ پس از قفل شدن، هیچ دکمه‌ای کار نخواهد کرد.
نغو

◀ دکمه [ Lock On] را فشار دهید و بیش از سه ثانیه نگه دارید. در این هنگام صدای «دینگ» خواهید شنید و قفل دکمه‌ها باز خواهد شد...

عملکرد ریست کردن فیلتر

این عملکرد، زمان تعویض فیلتر را به کاربران نشان می‌دهد.
◀ عمر باقیمانده فیلتر دو منظوره در چهار مرحله نمایش داده می‌شود.

- نشانگر [] عمر باقیمانده فیلتر را نشان می‌دهد.

◀ در طول کار کردن تصفیه‌کننده هوا، در صورتی که نشانگر [ Filter Change] روشن است و صدای بوق

می‌دهد، فیلتر چند منظوره را تعویض کنید؛ دکمه [ Virus Doctor (Filter 3sec)] را فشار دهید و بیش از ۳ ثانیه

نگه دارید تا ریست شود؛ نشانگر [ Filter Change] در طول این مدت دو بار چشمک می‌زند و نشانگر

«تغییر» در هنگامی که صدای «زنگ» می‌شنوید خاموش می‌شود. نشانگر [ Filter Change] پس از ناپدید شدن علامت «تغییر» روشن می‌شود.

◀ در صورتی که حتی نشانگر [ Filter Change] روشن نیست و تمایل دارید به دلایلی فیلتر را تعویض کنید.

دکمه [ Virus Doctor (Filter 3sec)] را فشار دهید و بیش از ۳ ثانیه نگه دارید تا ریست شود.

◀ پس از ریست کردن، دکمه اجرای [ Virus Doctor (Filter 3sec)] را فشار دهید تا عملکرد دکتر ویروس ریست شود.

⚠ احتیاط

◀ در حالت ریست کردن بدون تغییر یا نصب فیلتر، عمر باقیمانده فیلتر به صورت عادی روی صفحه نمایشگر نشان داده نمی‌شود.

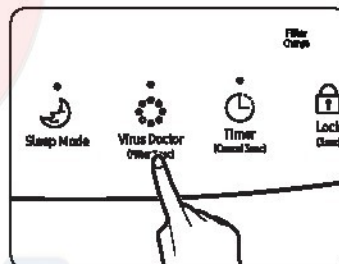
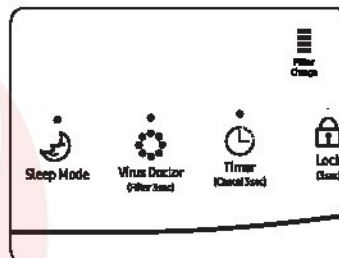
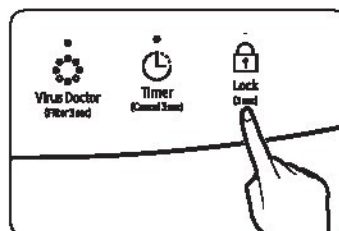

استفاده از تصفیه‌کننده هوا

استفاده از دانگل

- دانگل یک قطعه جانبی برای استفاده از Wi-Fi است.
- اگر به عملکرد Wi-Fi نیاز دارید، لطفاً دانگل را خریداری و نصب نمایید.
- لطفاً جهت خرید دانگل یا فروشگاه تصفیه‌کننده هوا با مرکز خدمات تماس بگیرید.

⚠ احتیاط

- لطفاً از دانگل اصلی سامسونگ (SMART HOME DONGLE) استفاده نمایید. در غیر اینصورت ممکن است عملکرد Wi-Fi به درستی کار نکند و عملیات تصفیه‌کننده هوا با مشکل روبرو شود.

بررسی تمیزی هوا

- صفحه نمایش رنگ‌های مختلف و غلظت PM_{2.5} را بر اساس تمیزی آلاینده گازی و PM_{2.5} نمایش خواهد داد.
- چراغ نشانگر کیفیت هوا و غلظت آلاینده مرتبط

میزان آلاینده گازی	میزان ذرات معلق (PM _{2.5}) بسیار ریز: (µg/متر مکعب)	کیفیت کامل هوا	
۴	۱۰۱ و بیشتر	قرمز	بسیار ضعیف
۳	۵۱ تا ۱۰۰	زرد	ضعیف
۲	۱۶ تا ۵۰	سبز	خوب
۱	۱۵ و کمتر	آبی	عالی

غلظت PM_{2.5} بین ۰.۹ تا ۹۹۹ و واحد ۱ می‌باشد.

📄 ملاحظات

- میزان انتشار PM_{2.5} می‌تواند در محیط‌های مختلف (نزدیک جاده یا ساختمان در حال احداث، استفاده از جمع‌کننده گردو خاک، لایه رویه لحاف/لباس‌ها، جنس مبلمان منزل در اطراف دستگاه و غیره) فرق داشته باشد.
- غلظت PM_{2.5} در این شرایط بالاتر است:
 - پتوی تولید شده از مو، کلینیک دامپزشکی، لباس‌فروشی، مکان‌های مرطوب، مکان‌های پر از دود و مکان‌هایی که حشره وجود دارد.
 - مکان‌هایی که در آن از دستگاه بخور، وسایل آشپزی الکتریکی (پلوپز برقی)، اسپری، عطریاش و غیره استفاده می‌شود.
 - محیط‌هایی که گردو خاک و هوای خارج به داخل ساختمان می‌آید (کولر، سیستم تهویه هوای اتاق، پنجره تهویه و چیزهای مشابه).
- اسپری خوشبوکننده یا دئودورانت، مواد تمیزکننده و سایر محصولات فرار می‌توانند باعث تغییر کیفیت هوا شوند.
- محصولات مختلف استفاده شده در یک فضا می‌توانند باعث غلظت متفاوت PM_{2.5} و نمایش اعداد مربوط بر اساس چرخش هوا شود. ممکن است عدد غلظت این دستگاه با عدد به دست آمده توسط سایر محصولات یا دستگاه‌های آزمایش‌کننده تفاوت داشته باشد.
- آلاینده‌های گازی (بو) همواره غلظت بالایی دارند. ممکن است کیفیت کامل هوا با رنگ ثابت نمایش داده شود.
- مقدار غلظت PM_{2.5} نمایش داده شده می‌تواند با مقدار پیش‌بینی شده بخش محیط تفاوت داشته باشد.

تمیز و خشک کردن پیش‌فیلتر

تمیز کردن پیش‌فیلتر

- ◀ اجسام بزرگ را از روی جمع‌کننده گردو خاک پاک کنید و سپس آن را با آب گرم و مایع تمیزکننده طبیعی به صورت ملایم شستشو دهید.
- پیش‌فیلتر (فاصله زمانی تمیز کردن: دو هفته، ۲۴ ساعت در هر روز)

⚠ احتیاط

- * استفاده از برس یا ابزار مشابه می‌تواند باعث آسیب به پیش‌فیلتر شود.

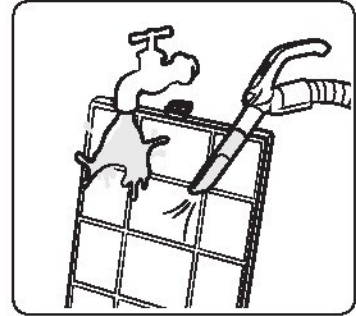

خشک کردن پیش‌فیلتر

- * پیش‌فیلتر را در سایه قرار دهید تا کاملاً خشک شود.

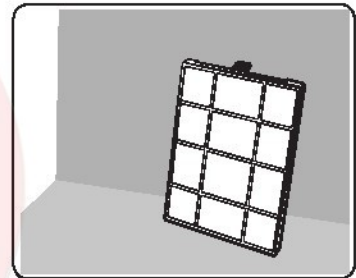

نظافت و نگهداری

تمیز کردن قسمت‌های بیرونی تصفیه‌کننده هوا

⚠ احتیاط

- لطفاً پیش از تمیز کردن اطمینان حاصل کنید که تصفیه‌کننده هوا متوقف بوده و دوشاخه از پریز جدا شده است.
- ◀ حوله‌ای را داخل آب گرم فرو کنید و آن را کاملاً فشار دهید تا کل آب آن خارج شود. سپس از آن برای تمیز کردن دستگاه استفاده کنید.
- ◀ از یک گوش‌پاک‌کن یا پارچه گردگیری (الیاف کاملاً نرم) برای تمیز کردن شیارها استفاده کنید.
- ◀ اگر تمیز کردن گردوخاک کاور جلوی دستگاه دشوار است، کاور را جدا کرده و با آب بشویید.

⚠ احتیاط

- از شستن تصفیه‌کننده هوا با پاک‌کننده‌های قلیایی خودداری کنید.
- از پاک کردن سطح تصفیه‌کننده هوا با اسید سولفوریک، اسید کلریدریک یا حلال آلی (تینر، نفت سفید، استون و غیره) یا چسباندن برچسب بر روی دستگاه خودداری کنید. این کار می‌تواند باعث آسیب به سطح تصفیه‌کننده هوا شود.

تمیز کردن حسگرها

- در صورت وجود گردوخاک یا اشیاء خارجی بر روی حسگر، از یک جاروبرقی برای تمیز کردن حسگر و اطراف آن استفاده کنید.
- عملکرد حسگر در صورت وجود شیء خارجی بر روی آن کاهش می‌یابد.

⚠ احتیاط

- هیچگونه گردوخاکی بر روی قطعات حسگر باقی نگذارید.



- برای اولین استفاده و تعویض فیلتر دو منظوره، حسگر فیلتر را با استفاده گوش‌پاک‌کن یا پارچه گردگیری تمیز کنید.
- (لطفاً برای اطلاع از محل حسگر فیلتر به صفحه ۱۰ مراجعه کنید.)

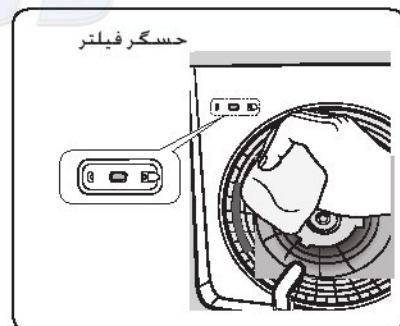

عیب یابی

در صورت عملکرد غیرعادی تصفیه‌کننده هوا، جدول زیر را مشاهده کنید. این جدول راهنمای عیب یابی می‌تواند در صرفه جویی در وقت و هزینه‌ها مفید باشد.

مشکل	راه حل
دستگاه کار نمی‌کند	<ul style="list-style-type: none"> ▪ بررسی کنید که برق دستگاه وصل باشد و سپس تصفیه‌کننده هوا را دوباره روشن کنید. ▪ بررسی کنید که دوشاخه به طور صحیح به پریز متصل باشد و سپس تصفیه‌کننده هوا را دوباره روشن کنید. ▪ اگر دستگاه همچنان کار نکند، دوشاخه را به پریزهای دیگر وصل کنید.
صدای غیرعادی	<ul style="list-style-type: none"> ▪ ممکن است هنگام حرکت دستگاه در حال کار صدای غیرعادی بشنوید. لطفاً قبل از حرکت دادن دستگاه، آن را خاموش کنید. ▪ ممکن است صدای کار کردن حسگر $PM_{2.5}$ را هنگام روشن کردن تصفیه‌کننده هوا بشنوید. این صدا طبیعی است و جای نگرانی وجود ندارد.
بوی عجیبی به مشام می‌رسد	<ul style="list-style-type: none"> ▪ پیش‌فیلتر را بررسی و در صورت کثیف بودن، آن را تمیز کنید. ▪ لطفاً هنگامی که فیلتر دو منظوره بوی عجیبی می‌دهد آن را تعویض کنید. در طول مدت گارانتی، مشتریان باید هزینه تعویض فیلتر را پرداخت کنند.
نشانگر کامل کیفیت هوا همیشه قرمز است. (نشانگر کامل کیفیت هوا مشکل دارد)	<ul style="list-style-type: none"> ▪ بررسی کنید اشیاء خارجی روی حسگرها وجود نداشته باشد. در صورت لزوم حسگرها را تمیز کنید. ▪ اگر در فصل زمستان پس از خواب گرفتن دستگاه فوراً آن را روشن کنید. ممکن است به دلیل تفاوت دما (در داخل و خارج ساختمان) شاهد تشکیل شبنم روی حسگر باشید. در این حالت، ممکن است موقتاً $999 \mu g/m^3$ را روی نشانگر میزان ذرات معلق بسیار ریز مشاهده کنید. همچنین ممکن است نشانگر کیفیت هوای کامل نیز قرمز شود. در این حالت، نشانگر پس از ۱ تا ۲ ساعت کار کردن دستگاه به حالت معمولی برمی‌گردد. ▪ اگر آشپزی کنید یا هوای بیرون ساختمان به داخل وارد و باعث تغییر در بو شود، امکان دارد حسگر گاز این بو را تشخیص داده و نشانگر کیفیت هوای کامل قرمز شود. در این شرایط اجازه دهید هوای اتاق به مدت ۱ تا ۲ ساعت تهویه شود. ▪ دوشاخه را از پریز جدا کرده و پس از یک دقیقه مجدداً وصل کرده و دستگاه را روشن کنید. (بازنشانی حسگرها) ▪ در صورتی که تمام راه‌حل‌های این بخش را انجام دادید و نشانگر کیفیت هوای کامل همچنان قرمز است، امکان دارد مشکل از حسگر یا سیم‌کشی باشد. لطفاً با مرکز خدمات تماس بگیرید.
سرعت فن با توجه به کیفیت هوای کامل تغییر نمی‌کند.	<ul style="list-style-type: none"> ▪ سرعت فن را روی خودکار تنظیم کنید. هنگامی که سرعت فن روی زیاد، متوسط، کم یا خواب تنظیم می‌شود، سرعت فن به صورت خودکار تغییر نخواهد کرد.

مشکل	راه حل
ذرات معلق بسیار ریز (PM _{2.5}) از «عالی» (۰۹) تغییر نکردند.	<ul style="list-style-type: none"> ممکن است این میزان در فضای بسته از «عالی» تغییر نکند. وجود تغییر در این میزان در زمانی که پنجره‌ها را به منظور تهویه هوا باز می‌کنید یا شمع معطر یا عود روشن می‌کنید عادی است.
نشانگر تعویض فیلتر خاموش نمی‌شود	<ul style="list-style-type: none"> پس از تعویض فیلتر دو منظوره، دکمه [] را فشار دهید و بیش از ۳ ثانیه نگه دارید تا هشدار تعویض فیلتر بازنشانی شود.
کاهش عمر فیلتر تنها پس از چند روز از استفاده	<ul style="list-style-type: none"> حسگر داخلی تصفیه‌کننده هوا، عمر باقیمانده فیلتر را به وسیله تشخیص میزان آلودگی فیلتر در چهار مرحله نمایش می‌دهد. هرچند فیلتر با نگاه کردن به آن بسیار تمیز به نظر می‌رسد، اما PM_{2.5} بسیار آلوده است. به همین دلیل، ممکن است عمر باقیمانده فیلتر کاهش یابد.
نشانگر عجیبی نمایش داده می‌شود	<ul style="list-style-type: none"> در صورت مشاهده C103,105,154,155,163 با مرکز خدمات تماس بگیرید.
جریان هوا تنها از سمت راست خارج می‌شود	<ul style="list-style-type: none"> دستگاه به منظور تصفیه مؤثر هوا و خروج چرخشی باد طراحی شده است. از آجایی که باد در جهت ساعت می‌وزد ممکن است احساس کنید بادی که از خروجی هوای بالا می‌وزد در قسمت جلو ضعیف‌تر و قسمت عقب قوی‌تر است.



سوالات با نظراتی دارید؟

کشور	با این شماره تماس بگیرید	یا از وب سایت ما به نشانی زیر دیدن کنید
EGYPT	08000-7267864 16580	www.samsung.com/eg/support
IRAN	021-8255 [CE] 021-42132 [HHP]	www.samsung.com/iran/support
Israel	*6963	www.samsung.com/il/support/
SAUDI ARABIA	(+966) 8002474357 (800 24/7 HELP)	www.samsung.com/sa/home www.samsung.com/sa_en
PAKISTAN	0800-Samsung (72678)	www.samsung.com/pk/support
U.A.E	800-SAMSUNG (800 - 726 7864)	www.samsung.com/ae/support (English) www.samsung.com/ae_ar/support (Arabic)
OMAN	800-SAMSUNG (800 - 726 7864)	
KUWAIT	183-CALL (183-2255)	
BAHRAIN	8000-GSAM (8000-4726)	
QATAR	800-CALL (800-2255)	
TURKEY	444 77 11	
JORDAN	0800-22273 06 5777444	www.samsung.com/levant/support
SYRIA	962 5777444	
Lebanon	961 1484 999 1299	
Iraq	80010080	
ALGERIA	3004	www.samsung.com/n_africa/support
TUNISIA	80 1000 12	
MOROCCO	080 100 22 55	