



دفترچه راهنمای

# دستگاه تصفیه هوا

پیش از استفاده از دستگاه، مطالعه نمایید.  
متضمن ایمنی کاربران. کارت ضمانت دستگاه پیوست دفترچه راهنما شده است.  
پس از مطالعه دقیق دفترچه راهنما، آن را در دسترس نگهدارید.

سری PS-S200



## مزایا عبارتند

از اینکه دستگاه تصفیه هوای ال جی را انتخاب نموده و از آن استفاده می کنید سپاسگذاریم. استفاده طولانی مدت و ایمن از این دستگاه، پس از مطالعه این دفترچه راهنما امکان پذیر است.

### استفاده آسان از سیستم فیلتر HEPA

- با سیستم تفکیک فیلتر ال جی، تمیز کردن فیلتر بسیار آسان است.

### عملکرد بی صدا

- این عملکرد با کاهش میزان صدا، شرایط برای استراحت شب فراهم می کند.

دماپویا

## مراقبت و تمیز کردن

- تمیز فیلتر ..... 22~23
- نحوه تمیز کردن سطح بیرونی و نگهداری ..... 24
- عیب یابی پیش از تماس با مرکز خدمات ..... 25~26
- مشخصاتی فنی دستگاه ..... 33

## شروع به کار

- فواید عبارتند ..... 2
- اخطارهای ایمنی ..... 4~13
- نصب ..... 14
- نحوه استفاده ..... 15
- نام قطعات ..... 16~18
  - قاب اصلی
  - نمایشگر و پانل دکمه ها
  - سیستم فیلتر

## نحوه استفاده

- عملکرد ..... 19~21
- حالت تصفیه هوا
- حالت خودکار
- حالت توربو
- حالت استراحت

دماپویا

# اخطارهایی پیرامون ایمنی

تمامی اطلاعات ارایه شده در این دفترچه به منظور ایمنی شما و کاهش خطر آتش سوزی یا انفجار، شوک الکتریکی یا پیشگیری از خسارات مالی، جانی و مرگ است.

## هشدار / اخطار

این علامت برای توجه به جزئیات و عملکردهایی است که می تواند موجب خطر شود. برای پیشگیری از هرگونه خطر، دستورالعمل های مربوطه را رعایت کنید.



**هشدار** در صورت عدم رعایت موجب جراحت شدید یا مرگ کاربر می شود.



**اخطارها** در صورت عدم رعایت موجب خسارت مالی یا جانی کاربر می شود.



باتری ها (چه نصب شده و چه ارایه شده) نباید در معرض حرارت زیاد نظیر نور خورشید یا منابع حرارتی قرار گیرند.

# اخطارهایی پیرامون ایمنی

## هشدار

### نصب

هرگز از سیم برق معیوب یا دوشاخه شل استفاده نکنید.  
در غیر اینصورت منجر به آتش سوزی یا شوک الکتریکی می شود.

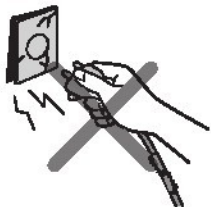

هرگز خودتان اقدام به باز کردن یا تعمیر دستگاه نکنید.  
در غیر اینصورت منجر به آتش سوزی یا شوک الکتریکی می شود.

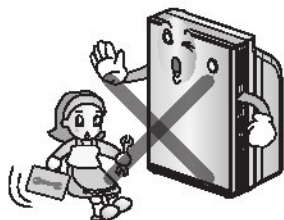

هرگز از سه راهی استفاده نکنید.  
خواهد شد. استفاده بی دلیل از برق منجر به آتش سوزی یا شوک الکتریکی می شود.



استفاده از دستگاه در اماکنی که دارای رطوبت زیاد است نظیر سرویس دستشویی، حمام یا رختشوی خانه مجاز نیست.  
در غیر اینصورت منجر به آتش سوزی یا شوک الکتریکی می شود.

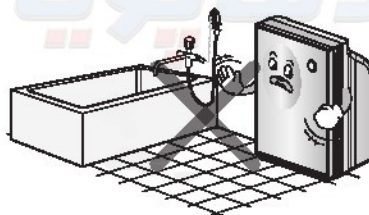

از تعویض یا بلندتر کردن سیم برق خودداری کنید.  
در غیر این صورت منجر به آتش سوزی یا شوک الکتریکی می شود.

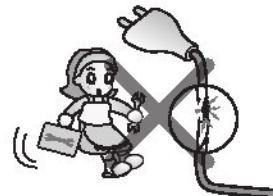

در هنگام نشستی گاز و پیش از به کار انداختن دستگاه تصفیه هوا ابتدا پنجره را به منظور تهویه هوا باز کنید.  
در غیر این صورت ممکن است منجر به انفجار، آتش سوزی یا جراحت شود.



# اخطارهایی پیرامون ایمنی

از قرار دادن اشیاء سنگین بر روی سیم برق خودداری کنید و همچنین مراقب باشید زیر خود دستگاه قرار نگیرد. در غیر این صورت منجر به آتش سوزی یا شوک الکتریکی می شود.

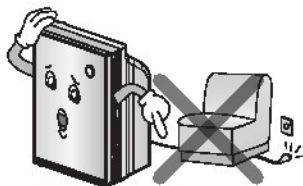

در صورت احساس صدای غیرعادی یا بو و دود از دستگاه، دو شاخه را از پریز کشیده و با مرکز خدمات مجاز تماس بگیرید. در غیر این صورت منجر به آتش سوزی یا شوک الکتریکی می شود.

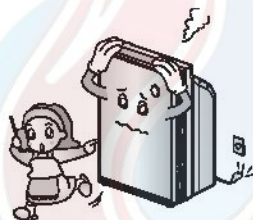

این دستگاه را دور از نور مستقیم آفتاب، منابع حرارتی و رطوبت نگه دارید. در غیر این صورت منجر به آتش سوزی یا شوک الکتریکی می شود.

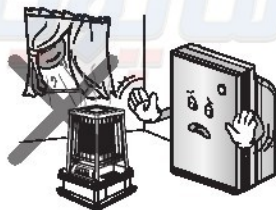

هرگز در اطراف دستگاه از انواع اسپری و گازهای قابل اشتعال استفاده نکنید. در غیر این صورت منجر به آتش سوزی و خرابی دستگاه می شود.



از قرار دادن وسایل آتش زا در اطراف دستگاه خودداری کنید. در غیر این صورت منجر به آتش سوزی می شود.

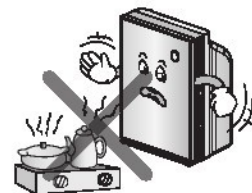

# اخطارهایی پیرامون ایمنی

## عملکرد

دو شاخه برق دستگاه را به صورت کامل در پریز قرار دهید به طوری که شل نباشد. اتصال ناقص منجر به آتش سوزی می شود.

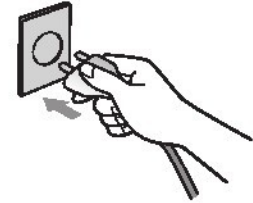

دستگاه را هرگز در اماکنی که گرد و غبار چرب صنعتی یا غبار فلزی وجود دارد نصب نکنید. مجرب به آتش سوزی و خرابی دستگاه می شود.

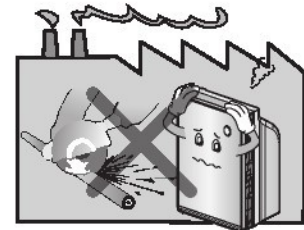

برای درآوردن دو شاخه آن را از دو طرف بگیرید و هرگز با دستان مرطوب به دو شاخه دست نزنید. در غیر این صورت منجر به شوک الکتریکی و جراحت می شود.



هرگز سیم های برق را خم نکنید، نیچانید، نکشید و لای در قرار ندهید. سیم های معیوب منجر به آتش سوزی یا شوک الکتریکی می گردند.

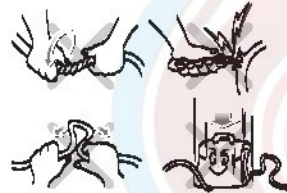

در صورتی که سیم برق معیوب شود، تعمیر آن باید توسط افراد مجاز صورت گیرد. در غیر این صورت منجر به شوک الکتریکی، آتش سوزی و خرابی دستگاه می شود.



هرگز برای درآوردن دو شاخه از سیم برق نگیرید. منجر به آتش سوزی یا شوک الکتریکی می شود.

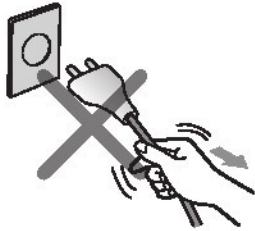

به خاطر داشته باشید که هیچگاه آب وارد دستگاه نشود.

در غیر این صورت منجر به آتش سوزی و شوک الکتریکی می شود.





# اخطارهایی پیرامون ایمنی

سیم های برق از وسایل حرارت زا استفاده نکنید.  
در غیر این صورت منجر به شوک الکتریکی یا آتش سوزی می شود.

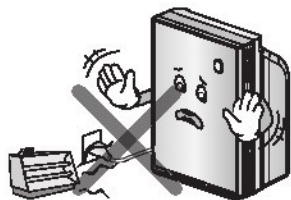

هرگز بر روی سیم های برق قالیچه، متکا و غیره قرار ندهید.  
سیم های برق آسیب دیده و منجر به آتش سوزی یا شوک الکتریکی می شود.

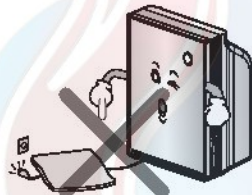

از قرار دادن موانع در اطراف دستگاه خودداری کنید.  
در غیر این صورت منجر به خرابی دستگاه می شود.

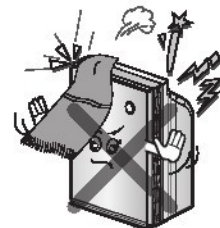

هنگامی که دستگاه در حال حرکت است از آن استفاده نکنید.  
در غیر این صورت منجر به شوک الکتریکی یا آتش سوزی یا خرابی لوازم دستگاه می شود.

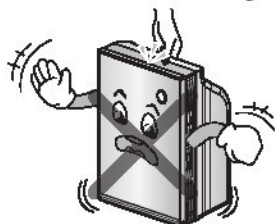

از به کار بردن تافت مو یا اسپری حشره کش در نزدیکی دستگاه خودداری کنید.  
منجر به خرابی دستگاه می شود.

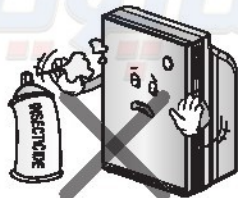

اجازه ندهید کودکان از دستگاه بالا بروند.  
احتمال سقوط و آسیب آنها وجود دارد.





# اخطارهایی پیرامون ایمنی

برای تعمیر دستگاه با مرکز خدمات مجاز تماس بگیرید.  
هرگونه تعمیر و باز کردن غیرمجاز منجر به شوک الکتریکی یا آتش سوزی می شود.



برای تمیز کردن دستگاه آن را در آب قرار ندهید. در صورتی که آب وارد دستگاه شود، باید با مرکز خدمات تماس بگیرید چرا که موجب شوک الکتریکی از بین رفتن عایق یا آتش سوزی می شود.

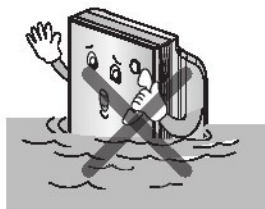

از بالای دستگاه برای نگهداری اشیاء استفاده نکنید. از قرار دادن مایعات خودداری نمایید.

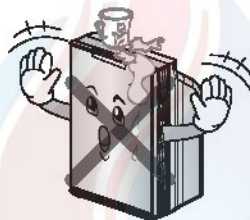

از قرار دادن دست ها یا اشیاء در محل ورودی یا خروجی هوا خودداری کنید.



برای جابجایی دستگاه هرگز از پانل جلو نگیرید.

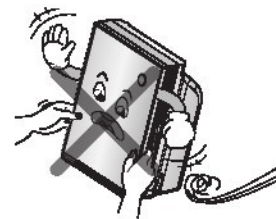

از وارد کردن فشار به پانل جلو خودداری کنید.



# اخطارهایی پیرامون ایمنی

## تذکرات

### نصب

از دستگاه برای از بین بردن گاز سمی نظیر CO استفاده نکنید. در غیر این صورت منجر به خرابی دستگاه می شود.

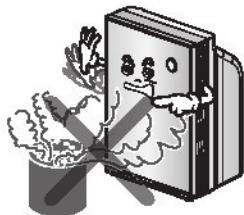

حداقل فاصله دستگاه از روشنایی حرارتی 1/5 متر است. برای تهویه مناسب حداقل 10 سانتیمتر باید از دیوار فاصله داشته باشد.

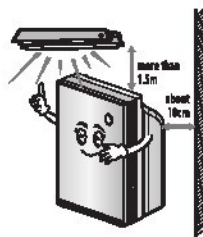

از قرار دادن دستگاه در نزدیکی شومینه یا لوازم حرارت زا و همچنین نور مستقیم آفتاب خودداری کنید. می تواند باعث آتش سوزی شود.



دستگاه را در سطحی هموار نصب کنید.

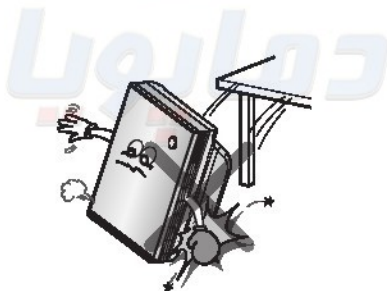

هنگام نصب دستگاه حداقل فاصله مجاز با تلویزیون و لوازم صوتی بیش از 1 متر است.



از دستگاه به عنوان فن تهویه هوا یا هود آشپزخانه استفاده نکنید. چربی حاصل از غذا موجب انسداد فیلتر می شود. صبر کنید تا کار آشپزی تمام شود.

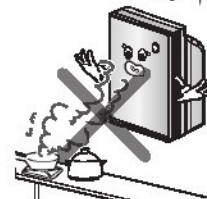

# اخطارهایی پیرامون ایمنی

هنگام استفاده از دستگاه در اتاقی که منبع دستانگه تصفیه هوا را در وسایل نقلیه حرارتی وجود دارد، هر چند وقت یک بار پنجره (خودرو، کشتی و غیره) نصب نکنید. را برای ورود هوای تازه باز کنید. مواد سمی چون دی اکسید کربن از بین نمی روند.

فقط از پریز برق متناوب 220 ولت استفاده کنید.

در غیر این صورت منجر به آتش سوزی یا شوک الکتریکی می شود.

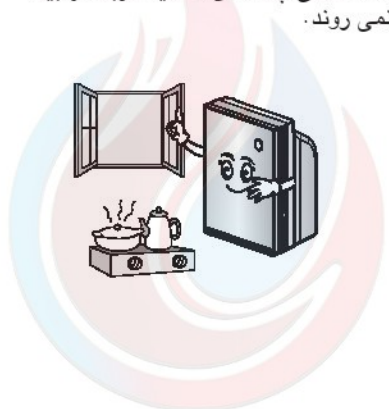
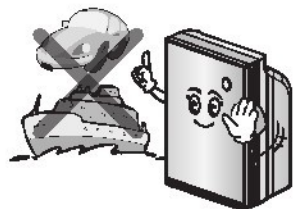

# دماپویا

# اخطارهایی پیرامون ایمنی

## عملکرد

برای راه اندازی یا توقف دستگاه از روش اتصال دوشاخه به برق یا درآوردن آن استفاده نکنید. در غیر این صورت منجر به شوک الکتریکی یا آتش سوزی می گردد.

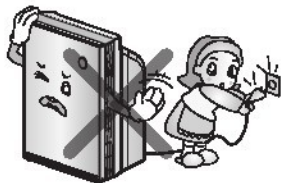

پیش از تعمیر یا تمیز کردن دستگاه کابل برق را از پریز بیرون بکشید تا فن از حرکت باز ایستد. در غیر این صورت ممکن است سبب برق گرفتگی و آسیب رسیدن به شما شود.

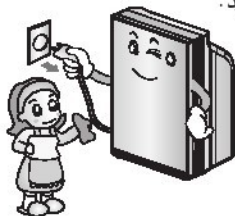

برای تمیز کردن دستگاه از حلال های قوی استفاده نکنید. فقط پارچه نرم. در غیر این صورت منجر به آتش سوزی یا مخدوش شدن دستگاه می شود.



همه فیلترها را محکم ببندید و آنها را به طور مرتب تمیز کنید. در غیر این صورت، ممکن است منجر به خرابی دستگاه شود.



هرگز از دستگاه برای مقاصد خاص نظیر حیوانات یا گیاهان، ماشین آلات دقیق یا نگهداری موارد هنری استفاده نکنید. منجر به خرابی موارد می شود.



هنگامی که برای مدتی طولانی از دستگاه استفاده نمی کنید، دوشاخه ی آن را از پریز بیرون بکشید. انجام ندادن این کار ممکن است آتش سبب سوزی یا خرابی دستگاه شود.

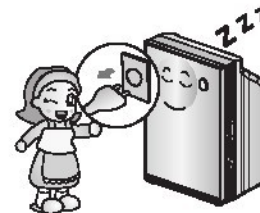

# اخطارهایی پیرامون ایمنی

از این دستگاه به عنوان فن تهویه یا غیره استفاده نکنید. ذرات چربی حاصل از غذا موجب انسداد فیلتر می شوند. پس از اتمام آشپزی دستگاه را روشن کنید.

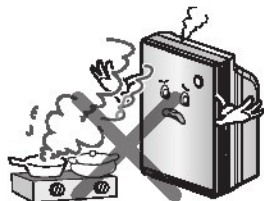

از قرار دادن مواد قابل اشتعال در دستگاه خودداری کنید.

در غیر این صورت منجر به آتش سوزی یا خرابی دستگاه می شود.

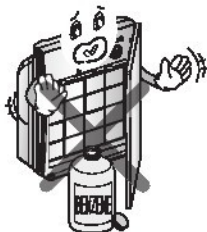

نگذارید که رطوبت حاصل از عملکرد رطوبت زدایی به طور مستقیم با دستگاه تماس پیدا کند. در غیر این صورت منجر به شوک الکتریکی، آتش سوزی و خرابی دستگاه می شود.



فیلتر را پس از شستشو، در سایه به طور کامل خشک کنید. دستگاه را با فیلتر خیس به کار نیندازید.

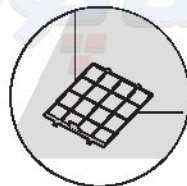

فیلتر خراب موجب شوک الکتریکی می شود.

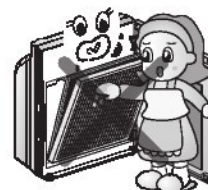

هنگام کار دستگاه پانل جلو را باز نکنید. باز شدن پانل جلو منجر به متوقف شدن عمل دستگاه می شود.

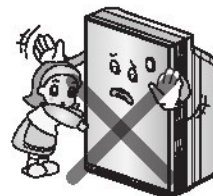

## محل نصب

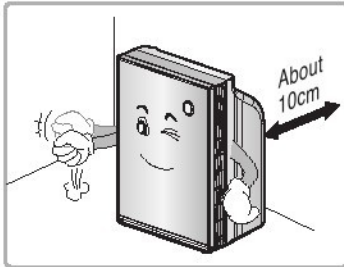

1. دوشاخه دستگاه باید دارای پریز اختصاصی مجهز به اتصال زمین باشد.
2. سیم دستگاه را طوری قرار دهید که لابلای چیزی گیر نکرده و هوا در آنجا جریان داشته باشد. دستگاه را در کنار مبلمان و اثاثیه نصب نکنید چرا که امکان انسداد روزه های دستگاه وجود دارد.
3. مواردی را که ممکن است بر اثر باد فن خراب شوند از مسیر وزش باد دستگاه دور کنید.

**⚠ هشدار** نصب دستگاه بر روی اشیاء متحرک (خودرو یا کشتی) می تواند منجر به خرابی دستگاه شود.

**⚠ هشدار** استفاده از این دستگاه برای افرادی (از جمله کودکان) که فاقد توانایی فیزیکی، حسی یا ذهنی هستند یا کم تجربه و بی اطلاع هستند مجاز نیست مگر با نظارت افراد بالغ یا دستورالعمل مربوط به استفاده از دستگاه.

مراقب کودکان باشید که با دستگاه بازی نکنند.



# راهنمای شروع به کار تصفیه هوا



## تمیز کردن دستگاه

- فیلتر هوا را به طور مرتب تمیز کنید. با توجه به کیفیت هوا شاید لازم باشد تمیز کردن فیلتر در دفعات بیشتری انجام شود.
- پیش از نصب مجدد فیلتر، صبر کنید تا فیلتر به طور کامل خشک شود.



## استفاده پس از میزان هوای کافی در هنگام آشپزی

- هنگامی که گوشت یا ماهی سرخ می کنید، از بین بردن بو توسط دستگاه تصفیه هوا صحیح نیست. ذرات چربی باعث انسداد روزنه های فیلتر می شوند، در نتیجه عمر فیلتر کوتاه شده یا آلوده می گردد و باعث تأثیرات منفی می گردد. در چنین شرایطی گردش هوای کافی مورد نیاز است. ابتدا پنجره ها را باز کنید تا ذرات چربی خارج شود سپس برای از بین رفتن بو از دستگاه تصفیه هوا استفاده کنید.



## هنگام خواب در نزدیکی دستگاه نباشید.

- سرعت فن دستگاه تصفیه هوا قدرتمند نیست، پیش از خوابیدن هوا را از لحاظ خنکی متعادل کنید. شیوه صحیح آن است که حداقل یک متر فاصله با دستگاه تصفیه هوا داشته باشید.

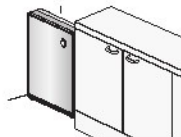

## دستگاه را در گوشه ها قرار ندهید.

- دستگاه را در محل هایی که توسط میلمان، اثاثیه محصور شده است قرار ندهید و همچنین در کنج اتاق نصب نکنید. نصب در کنج ها باعث دشوار شدن عملکرد تصفیه هوای داخل می شود.



## حداقل روزی 30 دقیقه پنجره ها را به منظور گردش هوا باز کنید.

- خانواده هایی که از دستگاه تصفیه هوا استفاده می کنند، گردش هوا پیش شرط اصلی برای تامین اکسیژن کافی است. گردش هوا به مدت حداقل 30 دقیقه در هر روز موجب گردش هوای تازه می شود. برای نتیجه بهتر در خصوص گردش هوا پنجره ها را باز نگه دارید. در صورتی که احساس رخوت و کسالت می کنید ممکن است نتیجه تضعیف عملکرد گردش هوا باشد، بنابراین لازم است عمل تمیز کردن و نگهداری انجام دهید.



# قطعات و قسمت های مهم

قاب اصلی

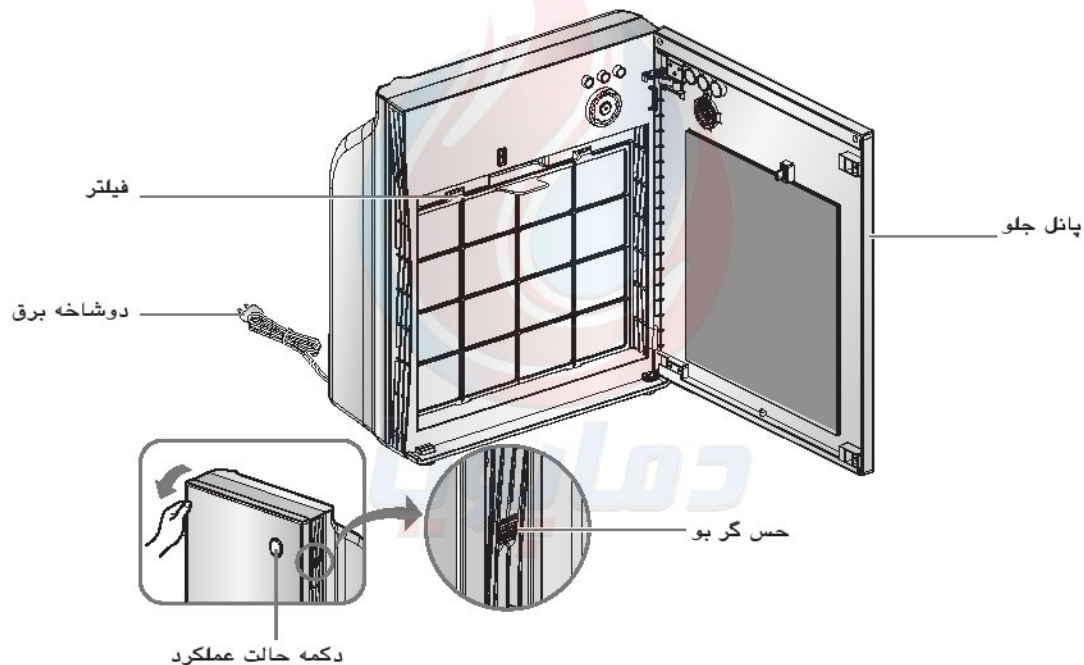

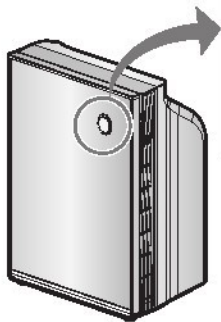
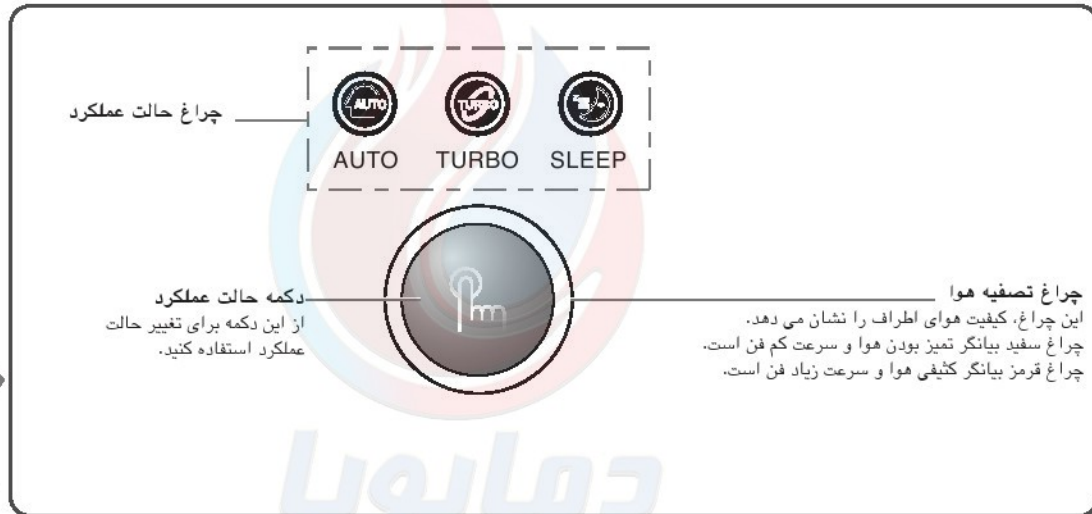

# قسمت های مهم

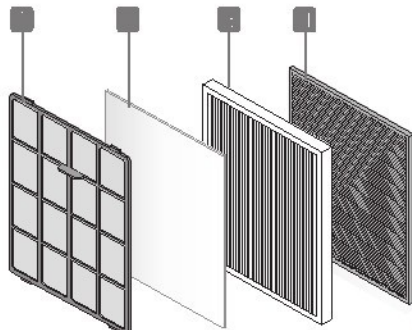

سیستم فیلتر (فقط در قسمت فیلتر تشریح شده است)

نام فیلتر	عملکرد	زمان شستشو / تعویض
1 فیلتر اولیه	این فیلتر عملکرد فیلترینگ ضدباکتری، ضد کپک، ذرات بزرگ را انجام می دهد. این سه عملکرد باعث می شود تعداد دفعات تعویض فیلتر افزایش یابد.	یک بار در ماه شسته شود.
2 فیلتر آلرژی	عوامل آلرژی زا را جذب و نابود می کند.	یک بار در ماه شسته شود.
3 فیلتر قابل شستشوی HEPA	این فیلتر ذرات ریز نظیر اجساد ساس و کنه، ذرات معلق هوا، کرده گل، بوی سیگار (ذرات)، خس، خز ذرات ریز، حیوانات و غیره را از بین برده و به طور موثری ویروس، قارچ، باکتری موجود در هوای اتاق را نابود می کند.	هر 6 ماه شسته شود.
4 فیلتر بوگیر	این فیلتر بوگیر یکپارچه بوده و دود سیگار، بوی غذاها، بوی کرک حیوانات، NO <sub>2</sub> ، بوی دستشویی، بوی مواد قلیایی و اسیدی و بوی ترکیب های ارگانیکی (VOC) را از بین می برد.	هر 6 ماه شسته شود.
	این فیلتر مخصوص از بین بردن واد شیمیایی مضر نظیر VOC است که از لوازم منزل جدید حاصل شده و باعث آلودگی هوا می شوند.	

\* در مورد فیلتر قابل شستشو باید بدانید که آن را به طور کامل در سایه و بدون کوچکترین رطوبتی خشک نمایید. (اگر به طور کامل خشک نشود، موجب خرابی یا انتشار بوی بد می شود.)

\* زمان تعویض فیلتر آلرژن، HEPA و فیلتر بوگیر با توجه به محل استفاده دستگاه متغیر است.

\* قاب فیلتر به صورت یدکی ارائه نشده است. آنها را دور نیندازید.

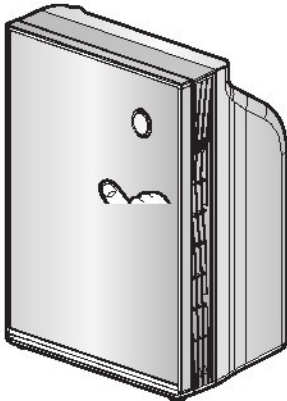

عملکرد تصفیه هوا هوا را تصفیه می کند.

## دکمه حالت عملکرد را فشار دهید.

- دستگاه را روشن و خاموش می کند. برای روشن شدن دکمه را یک بار فشار دهید و برای خاموش شدن همین دکمه را دوباره فشار دهید.
- صدایی شنیده خواهد شد که نشان می دهد دستگاه در حال روشن شدن یا خاموش شدن است. وقتی که برای نخستین بار دستگاه را به برق متصل می کنید، چنین صدایی شنیده خواهد شد.

## عملکرد "شروع به کار" چیست؟

وقتی دستگاه برای نخستین بار روشن می شود، عملکرد شروع به کار دستگاه را آماده ی کار می کند. طی دو دقیقه نخست، نمایشگر دستگاه دارای نوسان است و این یعنی آن که در حال بررسی هوای داخل اتاق است.

دماپویا

**حالت خودکار** دستگاه تصفیه هوا به طور خودکار مناسب ترین سرعت فن را انتخاب می کند.

با فشار دکمه حالت عملکرد، وضعیت AUTO را انتخاب کنید. هید.



- وقتی دکمه حالت عملکرد را فشار می دهید، وضعیت ها به ترتیب زیر تغییر می کنند.

**AUTO → TURBO → SLEEP → STOP**

- چراغ سفید نشانگر تمیز بودن هوا و سرعت کم فن است.
- چراغ قرمز نشانگر کثیفی هوا و کارکرد فن با سرعت بالا است.
- سرعت فن به طور خودکار کیفیت هوای اتاق را میزان می کند.

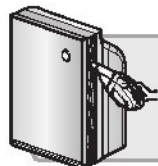

**نحوه تمیز کردن حس گر بو**

- برای تمیز کردن حس گر بو از برس یا جاروبرقی استفاده کنید. این کار را هر شش ماه انجام دهید.
- مراقب باشید گرد و خاک وارد دستگاه نشود.

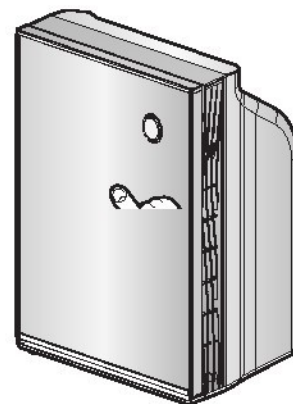

**حالت توربو** دستگاه تصفیه با حداکثر سرعت فن کار می کند.

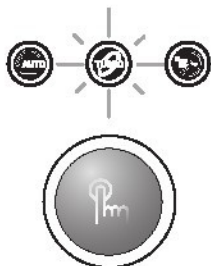

با فشار دکمه حالت عملکرد، وضعیت **TURBO** را انتخاب کنید.

• وقتی دکمه حالت عملکرد را فشار می دهید، وضعیت ها به

ترتیب زیر تغییر می کنند.

**AUTO → TURBO → SLEEP → STOP**

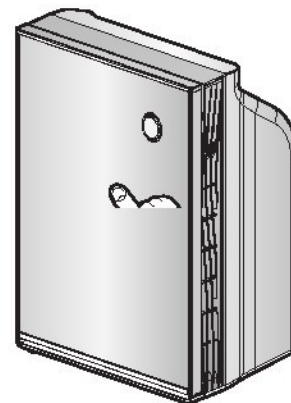

**حالت استراحت** دستگاه در این وضعیت محیط مناسبی را برای محیط داخل ایجاد می کند.

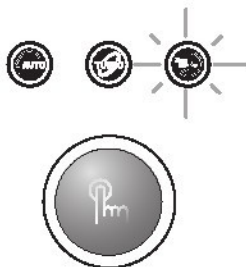

با فشار دکمه حالت عملکرد، وضعیت **SLEEP** را انتخاب کنید.

• وقتی دکمه حالت عملکرد را فشار می دهید، وضعیت ها به

ترتیب زیر تغییر می کنند.

**AUTO → TURBO → SLEEP → STOP**

• در حالت استراحت، چراغ تصفیه پس از 3 ثانیه خاموش می شود.

# تمیز کردن فیلتر

فیلتر اولیه باید یک بار در ماه تمیز شود.

- 1 اگر که در حال کار کردن است مطمئن شوید که آن را خاموش می کنید. پانل جلویی را فشار داده و به سمت بیرون بکشید تا باز شود.

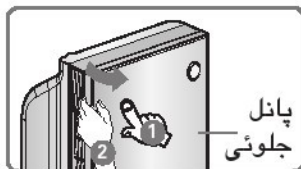

- 2 با کشیدن دستگیره ای که نزدیک به مرکز فیلتر است، فیلتر را از قاب اصلی جدا کنید. برای نصب دوباره، زبانه ها را با شیارها منطبق کرده و فشار دهید.

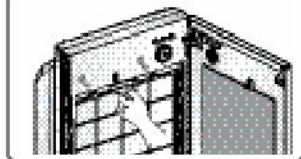

- 3 برای جدا کردن فیلتر از دستگاه، آن را به جلو بکشید.





# تمیز کردن فیلتر

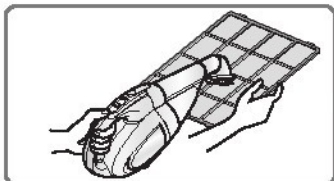

4 با یک جاروبرقی یا قلم مو فیلتر اولیه را تمیز کنید.  
(یک بار در ماه)

وقتی میزان کثیفی زیاد باشد برای تمیز کردن فیلتر از آب و ماده شوینده خنثی استفاده کنید.

5 در صورتی که فیلتر HEPA و فیلتر بوگیر مسدود شده باشند آنها را تعویض کنید.

## دماپویا

- به منظور ایمنی، پیش از تمیز کردن دستگاه تصفیه هوا دوشاخه آن را از پریز جدا کنید.
- فیلتر اولیه را پس از شستشو به طور کامل خشک کرده و سپس استفاده کنید.
- چنانچه فیلترها به طور کامل خشک نشوند، از دستگاه بو منتشر خواهد شد.
- وقتی که فیلترها با شستشو دیگر تمیز نشدند، آنها را تعویض کنید.
- فیلترها را با دستانتان نمالید.

⚠️ **اخطار**

# نحوه تمیز کردن سطح بیرونی و نگهداری

## نحوه تمیز کردن سطح بیرونی



با یک پارچه نرم و آب گرم و ماده شوینده ملایم سطح بیرونی را پاک کنید.

- احتمال آتش از آب خیلی داغ یا شوینده های زبر استفاده نکنید. آن را در ماشین ظرفشویی نشوید.
- مرکز آب را بر روی دستگاه نریزید چرا که قطعات داخلی آسیب دیده و احتمال آتش سوزی وجود دارد.

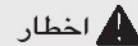

## نگهداری

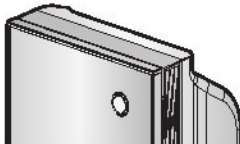

**1** در یک روز تمیز دستگاه را بیش از یک ساعت روشن کرده و سپس دکمه حالت را برای توقف فشار دهید.

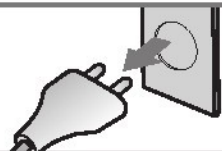

**2** جریان برق دستگاه را قطع کنید.



**3** قاب اصلی دستگاه را تمیز کرده و از آن مراقبت کنید. هنگام نگهداری دستگاه برای مدت زمان طولانی، بر روی آن روکش بکشید.

# عیب یابی پیش از تماس با مرکز خدمات

اصلاح	بررسی	ایراد
<ul style="list-style-type: none"> <li>• دو شاخه را درست وصل کنید.</li> </ul>	<ul style="list-style-type: none"> <li>• آیا دوشاخه در پریز قرار دارد؟</li> </ul>	دستگاه کار نمی کند.
<ul style="list-style-type: none"> <li>• با مرکز خدمات تماس بگیرید.</li> </ul>	<ul style="list-style-type: none"> <li>• آیا فیوز قطع است؟</li> </ul>	
<ul style="list-style-type: none"> <li>• پس از وصل شدن جریان برق دوباره امتحان کنید.</li> </ul>	<ul style="list-style-type: none"> <li>• آیا برق جریان دارد؟</li> </ul>	
<ul style="list-style-type: none"> <li>• وقتی پانل جلو باز می شود. عملکرد متوقف می شود. آن را به طور کامل ببندید.</li> </ul>	<ul style="list-style-type: none"> <li>• آیا پانل جلو باز است؟</li> </ul>	
<ul style="list-style-type: none"> <li>• فیلتر را تمیز کنید.</li> </ul>	<ul style="list-style-type: none"> <li>• آیا فیلتر اولیه مسدود شده است؟</li> </ul>	میزان هوا کم است دستگاه با سر و صدا همراه است
<ul style="list-style-type: none"> <li>• فیلتر HEPA را عوض کنید.</li> </ul>	<ul style="list-style-type: none"> <li>• آیا گرد و غبار بر روی فیلتر HEPA تجمع کرده است؟</li> </ul>	
<ul style="list-style-type: none"> <li>• هوا را تهویه کنید.</li> </ul>	<ul style="list-style-type: none"> <li>• آیا هوای داخل خیلی آلوده است؟</li> </ul>	عمل تصفیه آب به خوبی انجام نمی شود.
<ul style="list-style-type: none"> <li>• فیلتر اولیه را تمیز کنید.</li> </ul>	<ul style="list-style-type: none"> <li>• آیا ذرات زیادی بر روی فیلتر اولیه است؟</li> </ul>	
<ul style="list-style-type: none"> <li>• از دستگای که متناسب فضای اتاق است استفاده کنید.</li> <li>• از دستگاه در محل هایی چون مقابل پنجره، مقابل درب ورودی استفاده نکنید.</li> </ul>	<ul style="list-style-type: none"> <li>• آیا از فضای بزرگی استفاده شده است؟</li> </ul>	
<ul style="list-style-type: none"> <li>• موانع را بردارید.</li> </ul>	<ul style="list-style-type: none"> <li>• آیا در نزدیکی دستگاه موانعی وجود دارد؟</li> </ul>	
<ul style="list-style-type: none"> <li>• دستگاه را به محل دیگری برده و آنجا نصب کنید.</li> </ul>	<ul style="list-style-type: none"> <li>• آیا دستگاه در محلی که هوا آزادانه جریان دارد نصب شده است؟</li> </ul>	

# عیب یابی پیش از تماس با مرکز خدمات

اصلاح	بررسی	ایراد
<ul style="list-style-type: none"> <li>• عملکرد تمیز کنندگی هوا در اماکنی که بو و دود زیادی وجود دارد مختل می شود. ابتدا هوا را تهویه کرده سپس از دستگاه استفاده کنید.</li> </ul>	<ul style="list-style-type: none"> <li>• آیا در محلی که بو یا دود است از دستگاه استفاده می کنید؟</li> </ul>	<p>مجرای خروجی هوا دارای بوی غیر عادی است.</p>
<ul style="list-style-type: none"> <li>• بوی غذا به داخل فیلتر نفوذ می کند. بنابراین ابتدا هوای محل را تهویه کنید سپس از دستگاه استفاده کنید.</li> </ul>	<ul style="list-style-type: none"> <li>• آیا در محلی که بو یا دود است از دستگاه استفاده می کنید؟</li> </ul>	
<ul style="list-style-type: none"> <li>• دستگاه تصفیه هوای ال جی برای تشخیص آلودگی هوا طراحی شده است بنابراین حس گر بو نسبت به بوی غذا واکنش نشان نمی دهد. اما فیلتر بوگیر، بو را از بین می برد.</li> </ul>	<ul style="list-style-type: none"> <li>• آیا حس گر به درستی کار می کند؟</li> </ul>	<p>چراغ حس گر دارای مشکل است</p>

دماپویا

# مشخصات فنی دستگاه

ابعاد بیرونی، طراحی و استاندارد دستگاه به منظور بهبود بدون اطلاع قبلی قابل تغییر است.

نام مدل	سری PS-S200
منبع تغذیه	220 فولت، 50
وزن دستگاه	7.2 کیلوگرم
ابعاد بیرونی (mm)	372(عرض) × 463(ارتفاع) × 199(طول)
مصرف برق	18 وات

دماپویا



## فهرست نمایندگان لوازم خانگی شرکت خدمات گلپریان

۲۲۵۵۱۹	شهر زابل	کد نمایندگی ۲۲۶-۵	شهر شیراز	کد نمایندگی ۲۲۶-۲	شهر تهران	کد نمایندگی ۲۲۶-۲
۲۲۲-۲۲۷	ایرانشهر	۲۲۶-۶	چابهار	۲۲۶-۷	شیراز	۲۲۶-۳
۲۲۲۸۵۹-۲۲۲۳۸۸	آباده	۲۰۰-۲	بندرعباس	۲۰۰-۳	سبزوار	۲۰۲۲۲
۲۲۲۵۲۲	بدراب	۲۰۰-۳	فسا	۲۰۰-۴	خراباد	۲۰۲۲۳
۲۲۲۶-۱-۲۲۲۶-۱۰	فسا	۲۰۰-۲	خنج	۲۰۰-۷	سرخس	۲۰۲۲۴
۲۲۵۳۲۹۲-۲۵۲۳۳۹۵	خنج	۲۰۰-۷	مرودشت	۲۰۰-۹	گلپایه	۲۰۲۲۵
۲۲۲۲۵۲	مرودشت	۲۰۰-۹	تیریز	۲۰۰-۱۰	مشهد	۲۰۲۲۶
۵۲۲۲۱۲۲-۵۲۲۱۵۸۸	تیریز	۲۰۰-۱۰	نورآباد ممسنی	۲۰۰۱۲	مشهد	۲۰۲۲۷
۲۲۲۲۲۷	نورآباد ممسنی	۲۰۰۱۲	کازرون	۲۰۰۱۷	کلیان	۲۰۲۲۹
۲۲۲۵۲۲	کازرون	۲۰۰۱۷	ارستان	۲۰۰۱۵	ایرینان	۲۰۲۳۰
۲۲۲۲۲۲	ارستان	۲۰۰۱۵	شیراز	۲۰۰۱۷	فورت جام	۲۰۲۳۱
۱-۸۲-۹۲۳۲	شیراز	۲۰۰۱۷	مهر	۲۰۰۱۸	بجنورد	۲۰۲۰۲
۲۲۲۲۲۲	مهر	۲۰۰۱۸	نورآباد ممسنی	۲۰۰۱۹	شیراز	۲۰۲۰۹
۲۲۲۲۲۲	نورآباد ممسنی	۲۰۰۱۹	شیراز	۲۰۰۲۰	اشرفین	۲۰۲۱۸
۲۲۲۲۲۲-۲۲۲۲۰۵۹	شیراز	۲۰۰۲۰	لارستان	۲۰۰۲۱	گرم	۲۰۲۱۹
۲۲۲۰۲۲	لارستان	۲۰۰۲۱	خرم بید	۲۰۰۲۲	بجنورد	۲۵۰۰۷
۲۵۲۱۲۰۸	خرم بید	۲۰۰۲۲	لامرد	۲۰۰۲۳	آبادان	۲۰۵۰۳
۵۲۲۰۵۲-۵۲۲۲۹۵	لامرد	۲۰۰۲۳	فیروزآباد	۲۰۰۲۴	بزنزل	۲۰۵۰۷
۲۲۲۲۲۲	فیروزآباد	۲۰۰۲۴	ابلی فارس	۲۰۰۲۵	بزنزل	۲۰۵۰۹
۲۲۲۲۲۲	ابلی فارس	۲۰۰۲۵	شیراز	۲۰۰۲۶	خرمشهر	۲۰۵۱۰
۲۲۲۲۲۲	شیراز	۲۰۰۲۶	قزوین	۲۱۰-۱	مشهد	۲۰۵۱۱
۲۵۲۲۲۱۸-۲۵۲۲۲۱۸	قزوین	۲۱۰-۲	تنگستان	۲۱۰-۲	هرمز دالال	۲۰۵۱۲
۵۲۲۲۲۲	تنگستان	۲۱۰-۲	قزوین	۲۱۰-۵	شادگان	۲۰۵۱۳
۲۲۲۲۲۲	قزوین	۲۱۰-۵	بوین زهرا	۲۱۰-۶	خرمشهر	۲۰۵۱۹
۲۲۲۲۲۲	بوین زهرا	۲۱۰-۶	قزوین	۲۵۰-۲۱	ایذه	۲۰۵۲۲
۲۲۲۲۲۲-۲۲۲۱۱۲۲-۲	قزوین	۲۵۰-۲۱	قم	۲۱۵-۱	رامهرمز	۲۰۵۲۷
۶۲-۱۲۸-	قم	۲۱۵-۱	قم	۲۵-۳۳	بندر امام	۲۰۵۳۷
۷۶-۳۳۳۳	قم	۲۵-۳۳	سنتیج	۲۲۰-۱	لنجهک	۲۰۵۳۰
۲۲۲۲۲۲-۲۲۲۲۲۲۵	سنتیج	۲۲۰-۱	بیمار	۲۲۰-۲	اهواز	۲۰۵۳۲
۲۲۲۵۲۲-۲۲۲۲۲۵۸	بیمار	۲۲۰-۲	سبز	۲۲۰-۲	آبادان	۲۰۵۳۳
۲۲۲۲۲۲-۲۲۲۲۲۸۸۱	سبز	۲۲۰-۲	سنتیج	۲۲۰-۵	بهبه	۲۰۵۳۳
۲۲۲۲۲۰۶	سنتیج	۲۲۰-۵	کلیچ	۲۱۷-۲	امیدیه	۲۰۵۳۵
۵۲۲۲۲۱۱	کلیچ	۲۱۷-۲	رفسنجان	۲۱۷-۵	نابهنک	۲۵۲۱۲
۵۲۲۲۲۲۹	رفسنجان	۲۱۷-۵	سیرجان	۲۱۷-۷	پاشاکی	۲۵۲۰۵
۲۲۲۲۲۱۸	سیرجان	۲۱۷-۷	عسقلان	۲۱۷-۸	ایرماز	۶۰۱۸۲
۲۲۲۲۲۱	عسقلان	۲۱۷-۸	رفسنجان	۲۱۷-۹	زنجان	۲۲۰۰۱
۵۲۰۰۵۹	رفسنجان	۲۱۷-۹	کرمان	۲۱۷-۱۱	ایهر	۲۲۰۰۲
۲۲۲۲۲۰	کرمان	۲۱۷-۱۱	بافت	۲۱۷-۱۲	خاشبند (بهار)	۲۲۰۰۳
۲۲۲۲۲۰	بافت	۲۱۷-۱۲	لار	۲۱۷-۱۳	خرم بید	۲۲۰۰۴
۲۲۲۲۱۱۶	لار	۲۱۷-۱۳	بم	۲۱۷-۱۴	مسعود آباد	۲۰۷-۸
۲۲۲۲۲۲	بم	۲۱۷-۱۴	چیت	۲۱۷-۱۵	فریدونکنار	۲۰۷۳۳
۲۲۲۲۲۲-۲۲۲۲۱۱۵	چیت	۲۱۷-۱۵	کرمانشاه	۲۱۶-۲	مسقط	۲۲۵-۱
۲۲۲۲۲۲	کرمانشاه	۲۱۶-۲	کرمانشاه	۲۱۶-۲	ماهان	۲۲۵-۲
۸۲۲۲۲۲-۸۲۲۲۵۰۰	کرمانشاه	۲۱۶-۲	سرلر نمای	۲۱۶-۲	گرسار	۲۲۵-۲
۲۲۲۲۲۰۶	سرلر نمای	۲۱۶-۲	اسلام آباد غرب	۲۱۶-۵	شاهرود	۲۲۵-۲
۵۲۲۲۱۸۲-۵۲۲۲۸۶۷	اسلام آباد غرب	۲۱۶-۵	کرمانشاه	۲۱۶-۷	زاهدان	۲۲۵-۵
۲۲۲۲۰۰۲	کرمانشاه	۲۱۶-۷	جولرود	۲۱۶-۸	چابهار	۲۲۶-۲
۲۲۲۰۲۲	جولرود	۲۱۶-۸				



## فهرست نمایندگان لوازم خانگی شرکت خدمات گلپریان

کد نمایندگی	شهر	تلفن	کد نمایندگی	شهر	تلفن
۲۱۶-۹	کگلر	۹۱۸۳۳۶-۸۱	۲۲۱-۸	کرج	۲۲۳۲۱۰
۲۲۸-۱	نورگلیان	۹۱۷۶۶-۱۰۷-۹۱۶۵۰-۳۸۰-۲	۲۲۱-۹	بروجرد	۲۶۱۹۸۸-۳۶۰-۱۲۲
۲۲۳-۷	مریان	۹۱۷۹۵-۹۳۶-۹۲۳۸۳۳۳۸	۲۲۱-۱۰	نورود	۲۲۳۹۸۳
۲۲۷-۱	کرمان	۹۱۳۳۶۶۵۰	۲۰۶۲۲	راسر	۵۲۵۹۱۸
۲۵۱۸۱	دز	۹۱۳۳۹۳۲۲۶	۲۰۷-۲	پایل	۳۳۲۹۲۹-۳۳۷۱۳۸
۲۲۸-۳	یاسرچ	۹۱۷۹۷۱۳۶۹	۲۰۷-۴	پایسر	۵۲۲۲۱۳۳-۵۲۵۳۳۳
۲۱۰-۲	گنبدکائوس	۹۱۱۷۲۱۷۱۲	۲۰۶۱۰	نور	۲۲۲۶۱۰
۲۱۰-۳	گرگی	۹۱۱۳۶۵۹۱۱	۲۰۶۱۲	تنگین	۲۲۵۵۳۲
۲۱۰-۴	حلی آباد کهرل	۹۱۱۳۳۳۰۰۲	۲۰۶۱۳	خزرشهر	۵۲۳۵۳۲
۲۱۰-۵	گرگان	۹۱۱۳۳۸۱۳۰-۹۱۱۱۷۰۲-۰۱۹	۲۰۷۱۲	مسور آباد	۷۳۳۶۶۶
۲۱۰-۶	آق فلا	۹۱۱۷۵۲-۹۸	۲۰۷۱۵	جیران	۳۲۲۸۳۸
۲۱۰-۷	کک	۹۱۱۷۳۳۲۰۲۶	۲۰۷۱۶	کک	۵۲۵۵۳۲
۲۱۰-۹	مهرشمت	۹۱۱۳۳۶-۶۹-۹۱۱۷۶۶-۹۹	۲۰۷۱۷	کک	۲۲۲۹۲
۲۱۰-۱۰	گرگان	۹۱۱۷۵۵۹۱۳	۲۰۶۲۰	گنبدکاه	۲۲۲۹۲
۲۱۰-۸	گنبدکائوس	۹۱۱۳۳۳۲۱۲	۲۰۷۱۲	تنگین	۲۲۸۱۹۱
۲۰۶-۱	رشت	۹۱۱۳۳۳۳۵۱	۲۰۷۲۲	چالوس	۲۲۲۸۷۲
۲۰۶-۳	پشرازی	۹۱۱۱۸۶۱۱۰	۲۰۷۲۵	فرهت کنار	۵۲۵۳۳۰۱
۲۰۶-۵	لاریجان	۹۱۱۱۳۳۳۶۱	۲۰۷۲۷	ساری	۲۲۱۰۲۸
۲۰۶-۶	لنگرود	۹۱۱۲۳۳۳۸۲	۲۰۶۲۸	ساری	۲۲۳۳۵۶
۲۰۶-۷	رودسر	۹۱۱۳۳۳۳۰۱	۲۰۷۳۰	آمل	۳۳۶۹۱۲
۲۰۶-۸	تالش	۹۱۱۱۸۱۹۲۲	۲۰۷۳۱	عباس آباد تنگین	۲۲۳۶۶۵
۲۰۶-۹	تالش	۹۱۱۳۳۳۳۰۱۲	۲۰۷۳۲	فرهبر	۲۲۲۶۲۱
۲۰۶۱۱	آستانه لاریج	۹۱۱۳۳۳۳۶۱	۲۰۷۳۲	تالش شهر	۲۲۳۳۶۱
۲۰۶۱۲	ریشران شهر	۹۱۱۱۳۳۰۳۹۱	۲۰۶۲۵	فرهبر	۳۳۳۶۶-۳۳۳۸۰-۲-۱۹۲۱-۹۷
۲۰۶۱۳	خمام	۹۱۱۳۳۳۳۳۷	۲۰۷۳۶	پایل	۳۳۹۳۶۶-۳۳۹۵۹
۲۰۶۱۴	رودبار	۹۱۱۲۳۳۳۱۰۷	۲۰۷۳۷	کلاردشت	۲۶۰۰۵۵
۲۰۶۱۵	صومعه سرا	۹۱۱۳۳۳۳۰۶	۲۰۷۳۸	آمل	۲۲۸۳۳۸
۲۰۶۱۶	لاریجان	۹۱۱۲۳۳۳۶۵	۲۰۷۳۹	چالوس	۲۲۱۸۹۱۲
۲۰۶۱۸	رشت	۹۱۱۳۳۳۳۷۲	۲۰۷۴۰	سراگره	۵۲۲۳۶۸-۵۲۲۱۶۰۰
۲۰۶۱۹	پشرازی	۹۱۱۱۸۱۱۹۸	۲۰۷۳۹	روان	۳۳۵۱۹۵-۳۳۳۳۸
۲۰۶۲۰	لغت شاه	۹۱۱۳۳۵۶۵۶	۲۰۷۳۲	چستان	۵۲۲۹۲۳
۲۰۶۲۱	کلاچای	۹۱۱۳۳۳۰۱۲	۲۰۷۳۳	ساری	۲۱۱۹۳۵-۳۳۵۳۶۵
۲۰۶۲۲	امال	۹۱۱۳۳۳۳۳۶	۲۱۹-۱	راک	۲۲۳۲۱۰
۲۰۶۲۳	لاریجان	۹۱۱۳۳۳۳۳۵	۲۱۹-۲	خین	۲۲۳۳۰۰
۲۰۶۲۵	صومعه سرا	۹۱۱۳۳۳۳۰۳۱	۲۱۹-۲	ساره	۲۲۳۳۵۶-۲۲۳۰۹۰-۳۳۳۳۳۰-۱
۲۰۶۲۷	رشت	۹۱۱۳۳۳۳۶۵	۲۱۹-۵	لاریجان	۳۳۳۶۶۶-۳۳۳۸۳۰-۲
۲۰۶۲۸	قون	۹۱۱۳۳۳۳۰۱۷-۹۲۵۳۳۶-۱۷	۲۱۹-۶	ازناک	۵۲۲۸۱۸
۲۰۶۲۹	آستانرا	۹۱۱۱۸۳۳۹۸۱	۲۱۹-۷	ماهریه	۳۳۳۳۶۲
۲۰۶۳۰	سیاکل	۹۱۱۷۳۳۳۳۵۸	۲۱۹-۸	ملاط	۳۳۳۳۶۲
۲۰۶۳۱	رستم آباد رودبار	۹۱۱۳۳۳۳۳۵۹	۲۱۹-۲	پندرگ	۲۲۳۳۶۱
۲۰۶۳۲	رشت	۹۱۱۳۳۳۰۵۱	۲۱۹-۶	میاب	۲۲۸۰۷۳
۲۰۶۳۳	ماسال	۹۱۱۱۸۳۳۳۵۰	۲۱۱۱۱	پنرجمان	۳۳۵۰۰۰-۲-۳۳۳۰۳۳۹
۲۰۶۳۴	آستانرا	۹۱۱۱۸۳۳۳۳۳	۲۱۱۱۲	جزیره کیش	۳۳۳۶۳۳-۳۳۳۱۵۶۰
۲۰۶۳۸	پوشهر	۹۱۱۱۵۳۳۳۰۳-۹۱۱۸۳۳۳۵۸۳۳	۲۱۱۱۳	روان	۲۲۲۰۵۲
۲۰۶۳۳	تنگین	۹۱۱۱۷۳۳۳۵۵	۲۱۸-۱	میان	۲۵۱۲۳۳-۲۵۰۶۳۶-۳۳۳۶۶۵
۲۱۹-۱	خرم آباد	۹۱۶۱۶۳۳۳۰۲	۲۱۸-۲	ملایر	۲۲۳۸۰۰
۲۱۹-۲	بروجرد	۹۱۶۱۶۳۳۳۰۱	۲۱۸-۲	لسانرآباد	۲۲۳۵۱۳
۲۱۹-۵	کیکریز	۹۱۶۶۶۳۰۲۹	۲۱۸-۵	میان	۲۵۲۵۵۲
۲۱۹-۶	خرم آباد	۹۱۶۶۶۳۳۳۳	۲۱۸-۶	کوی آستک	۵۲۲۶۱۶-۵۲۲۷۸۰۵
۲۱۹-۷	پاشنگر	۹۱۶۶۶۳۳۳۳	۲۲۲-۲	پژ	۸۲۸۰۷۵

## فهرست نمایندگان لوازم خانگی شرکت خدمات گلپیران

شماره تلفن	شهر	کد نمایندگی
۷۲۶۵۱۳۱-۷۲۶۹۱۱۳	یزد	۷۱۲۰۲
۷۲۲۱۶۱۷	ارومیه	۷۱۲۰۴
۵۹۲۲۲۸۱-۵۹۲۲۰۰۹	مرات	۷۱۲۰۵
۳۳۳۳۰۶۶	گیس	۷۱۲۰۶
۵۲۲۲۵۲۸-۵۲۲۲۹۹۹	مهریز	۷۱۲۰۷
۳۳۳۳۰۰۹-۳۳۳۳۵۱۵	بیرجند	۷۰۲۰۲
۵۲۲۸۲۵۱	قزوین	۷۲۲۰۶
۸۳۳۳۱۱۵۱-۸۳۳۳۱۰۱	تهران	۵۰۱۸۵
۵۵۵۳۳۳۹۸-۵۵۵۳۰۹۹۷	تهران	۶۰۱۸۰
۶۶۶۰۹۰۰	اصفهان	۶۰۱۸۳
۳۳۶۶۶۶۶	تبریز	۶۰۱۸۲
۸۳۳۳۱۱۱۱	تهران	۶۰۱۸۵
۳۳۲۰۸۲۰	شیراز	۶۰۱۸۶
۸۲۵۲۳۳۰	مشهد	۶۰۱۸۷
۳۹۱۳۵۹۳	انزلی	۶۰۱۸۸

مرکز اطلاع رسانی و خدمات مشتریان گلپیران ۰۹۶۸۵

