

# دستگاه تهویه هوا

دفترچه راهنمای کاربر/دفترچه راهنمای نصب

AR\*\*MSFH\*\*

- متشکریم که این دستگاه تهویه هوای Samsung را خریدید.
- قبل از راه اندازی دستگاه، لطفاً این دفترچه راهنما را به دقت مطالعه کنید و برای استفاده های بعدی نگه دارید.

**SAMSUNG**

DB68-06741A-00



# بلاطم تسرهف

4	اطلاعات ایمنی
4	اطلاعات ایمنی
9	در یک نگاه
9	نمای کلی دستگاه داخلی صفحه نمایش
10	نمای کلی کنترل از راه دور قرار دادن باتری ها در دستگاه
11	کارکرد کنترل از راه دور حالت های عملیاتی • کنترل دما • کنترل سرعت پنکه • کنترل جهت وزش هوا
13	<b>ویژگی های Power Smart</b>
13	کارکرد سرمایش حالت Cool • عملکرد خنک کننده 2-Step
14	کارکرد رطوبت زدایی حالت Dry
15	کارکرد گرمایش حالت Heat
16	ویژگی های هوشمند سریع حالت Auto • حالت Fan • عملکرد Fast • عملکرد Comfort • عملکرد Quiet • عملکرد صدای بیپ
20	<b>ویژگی های صرفه جویی در مصرف انرژی</b>
20	عملکرد صرفه جویی در مصرف انرژی عملکرد Single user • عملکرد زمانبندی روشن/خاموش • عملکرد good'sleep
23	<b>تمیز کردن و تعمیرات</b>
23	تمیز کردن در کوتاهترین زمان
25	عیب یابی
27	<b>نصب</b>
27	اطلاعات ایمنی در مورد نصب
29	آماده سازی مرحله 1.1 انتخاب محل نصب مرحله 1.2 باز کردن بسته بندی مرحله 1.3 بررسی و آماده سازی وسیله های جانبی و ابزارها مرحله 1.4 سوراخ کردن دیوار مرحله 1.5 اتصال لوله ها، سیم ها و شیر تخلیه

33

نصب دستگاه داخلی

مرحله 2.1 اتصال سیم‌های برق و ارتباطی (کابل اتصال)

مرحله 2.2 اختیاری: افزایش طول کابل برق

مرحله 2.3 نصب و اتصال شیر تخلیه

مرحله 2.4 اختیاری: افزایش طول شیر تخلیه

مرحله 2.5 اختیاری: تغییر جهت شیر تخلیه

مرحله 2.6 نصب و اتصال لوله‌های اتصال به لوله‌های خنک کننده (لوله اتصال)

مرحله 2.7 کوتاه یا بلند کردن لوله‌های خنک‌کننده (لوله اتصال)

مرحله 2.8 محکم کردن صفحه نصب

40

نصب واحد فضای خارجی

مرحله 3.1 محکم کردن واحد فضای خارجی در محل

مرحله 3.2 اتصال سیم‌های برق و ارتباطی و لوله‌های خنک‌کننده

مرحله 3.3 تهویه هوا

مرحله 3.4 افزودن خنک‌کننده

43

بررسی نصب

مرحله 4.1 اجرای آزمایش‌های مربوط به نشت گاز

مرحله 4.2 راه اندازی حالت «نصب هوشمند»

مرحله 4.3 اجرای بررسی‌های نهایی و کارهای آزمایشی



دور انداختن صحیح این محصول

(زباله وسایل برقی و الکترونیکی)

(قابل استفاده در کشورهایی که سیستم های جمع آوری زباله جداگانه دارند)

این علامت بر روی محصول، ملحقات یا نشريات نشان می دهد که این محصول و ملحقات الکترونیکی آن (برای مثال شارژر، گوشی، کابل USB) را نباید با سایر زباله های خانگی در پایان عمر کاری شان به دور انداخت. برای جلوگیری از احتمال آسیب وارد شدن به محیط زیست یا سلامتی انسان در نتیجه دور اندازی کنترل نشده زباله، لطفاً این اقلام را از سایر انواع زباله جدا نموده و آنها را به طور مسؤلانه بازیافت کنید تا استفاده مجدد و پایدار منابع طبیعی اشاعه شود.

کاربران خانگی باید با فروشنده ای که این محصول را از آنجا خریداری نمودند یا اداره دولت محلی برای جزئیات محل و نحوه بازیافت این اقلام به صورت ایمن از لحاظ محیط زیست تماس بگیرند.

کاربران بازرگانی باید با عرضه کننده خود تماس گرفته و شرایط و ضوابط قرارداد خرید را کنترل نمایند. این محصول و ملحقات الکترونیکی آن را نباید با زباله های تجاری برای دور انداختن مخلوط نمود.



دفع صحیح باتری ها در این محصول

(در کشورهایی کاربرد دارد که سیستم جمع آوری جداگانه دارند)

این علامت بر روی باتری، دفترچه راهنما یا بسته بندی به این معنی است که باتری های موجود در این دستگاه را نباید همراه با سایر زباله های خانگی در پایان عمر مفیدشان دور بیندازید. وجود علامت مربوط به نماد عناصر شیمیایی Pb یا Hg، Cd به این معنی است که باتری حاوی جیوه، کادیوم یا سرب است و مقدار آن از سطوح مرجع در بیاتیه EC ۶۶/۲۰۰۶ بیشتر است. اگر باتری ها را به درستی دور نیندازید، این مواد ممکن است به سلامت انسان و محیط آسیب برسانند.

برای محافظت از منابع طبیعی و بهبود استفاده مجدد از مواد، لطفاً باتری ها را از دیگر انواع زباله ها جدا کنید و آنها را از طریق سیستم های بازیافت محلی و بازرگاندن رایگان باتری ها بازیافت کنید.

## اطلاعات ایمنی

قبل از استفاده از دستگاه تهویه هوای جدید، لطفاً این دفترچه راهنما را به صورت کامل مطالعه کنید تا مطمئن شوید که با نحوه استفاده ایمن و کارآمد از دستگاه و استفاده از ویژگی ها و عملکردهای گسترده این دستگاه جدید آشنا هستید.

به دلیل اینکه دستورالعمل های کارکرد زیر، مدل های زیادی را تحت پوشش قرار می دهند، مشخصات دستگاه تهویه هوا ممکن است کمی با آنچه که در این دفترچه راهنما توصیف می شود، متفاوت باشد. اگر سوالی دارید، با نزدیکترین مرکز خدمات تماس بگیرید یا به صورت آنلاین در سایت [www.samsung.com](http://www.samsung.com) راهنمایی و اطلاعات دریافت کنید.

## ⚠ هشدار

خطر ها یا اقدامات ناامنی که ممکن است باعث ایجاد جراحت شدید شخصی یا مرگ در افراد شود.

## ⚠ احتیاط

خطر ها یا اقدامات ناامنی که ممکن است باعث ایجاد جراحت جزئی شخصی یا آسیب به اموال شود.

- ❗ دستورالعمل ها را دنبال کنید.
- ⚡ بررسی کنید دستگاه روی زمین قرار بگیرد تا از بروز برق گرفتگی جلوگیری شود.
- ⊘ این کار را نکنید.
- ⚡ منبع برق را جدا کنید.
- ⊘ قطعات را از یکدیگر جدا نکنید.

## برای نصب

## ⚠ هشدار

❗ از یک سیم برق با مشخصات برقی این دستگاه یا بالاتر استفاده کنید و فقط از سیم برق مخصوص همین دستگاه استفاده کنید. علاوه بر آن، از سیم رابط استفاده نکنید.

- سیم برق رابط ممکن است باعث بروز برق گرفتگی یا آتش سوزی شود.
- از میدل الکتریکی استفاده نکنید. این کار ممکن است باعث بروز برق گرفتگی یا آتش سوزی شود.
- اگر ولتاژ/فرکانس/جریان درجه بندی شده متفاوت باشد، ممکن است باعث بروز آتش سوزی شود.

نصب این دستگاه باید توسط یک متخصص باتجربه یا شرکت سرویس و تعمیرات انجام شود.

- در غیر اینصورت ممکن است برق گرفتگی، آتش سوزی یا انفجار روی دهد، مشکلاتی در رابطه با دستگاه ایجاد شود یا جراحتی در افراد ایجاد شود، همچنین ممکن است ضمانت نامه مربوط به دستگاه نصب شده باطل شود.

یک سوییچ جداسازی در کنار دستگاه تهویه هوا نصب کنید (روی صفحه های دستگاه تهویه هوا نباشد)، و از یک قطع کننده جریان مخصوص این دستگاه تهویه هوا استفاده کنید.

- در غیر اینصورت ممکن است باعث بروز برق گرفتگی یا آتش سوزی شود.

دستگاهی را که بیرون از ساختمان است طوری محکم کنید تا بخش الکتریکی آن بی حفاظ نباشد.

- در غیر اینصورت ممکن است برق گرفتگی، آتش سوزی یا انفجار روی دهد یا محصول دچار مشکل شود.

⊘ دستگاه را در نزدیکی بخاری یا مواد قابل اشتعال نصب نکنید. دستگاه را در مکان های مرطوب، چرب یا پر گرد و خاک نصب نکنید، همچنین در مکانی که در معرض تابش مستقیم نور خورشید یا آب (مثل بارش باران) است. دستگاه را در مکانی نصب نکنید که امکان نشستی گاز وجود دارد.

- این کار ممکن است باعث بروز برق گرفتگی یا آتش سوزی شود.

هرگز واحد فضای خارجی را در محلی نصب نکنید که دیوار بسیار بلندی باشد و احتمال ریزش آن نیز وجود داشته باشد.

• اگر واحد فضای خارجی بیفتد، ممکن است باعث بروز جراحت، مرگ یا آسیب به اموال شود.

این دستگاه باید به درستی بر روی زمین قرار داده شود. از قرار دادن دستگاه روی لوله گاز، لوله آب پلاستیکی یا سیم تلفن خودداری کنید.

• در غیر اینصورت ممکن است باعث بروز برق گرفتگی یا آتش‌سوزی و انفجار شود.

• حتماً از سوکت برقی استفاده کنید که به زمین وصل باشد.

### احتیاط ⚠

دستگاه را روی سطحی صاف و محکم نصب کنید که بتواند وزنش را تحمل کند.

• در غیر اینصورت ممکن است لرزش‌های غیرطبیعی، سر و صدای اضافی یا محصول دچار مشکل شود.

شیر آب را به درستی نصب کنید تا آب تخلیه شده به درستی به بیرون منتقل شود.

• در غیر اینصورت ممکن است آب سرریز شود و به اموال آسیب برساند. از تماس بین آب تخلیه شده و

لوله‌های پسماند آب جلوگیری کنید زیرا ممکن است در آینده بوی نامطبوعی ایجاد شود.

وقتی واحد فضای خارجی را نصب می‌کنید، مطمئن شوید شیر تخلیه آب وصل باشد تا تخلیه آب به درستی انجام شود.

• آبی که در طول گرم شدن توسط واحد فضای خارجی جمع می‌شود، ممکن است سرریز شود و به سایر وسایل آسیب برساند.

مخصوصاً در فصل زمستان اگر تکه‌های یخ بیرون بریزد ممکن است باعث بروز جراحت و مرگ شده

یا به دیگر وسایل آسیب برساند.

### برای منبع برق

#### هشدار ⚠

اگر قطع‌کننده مدار آسیب دیده است، با نزدیکترین مرکز خدمات تماس بگیرید.

سیم برق را نکشید یا زیاد خم نکنید. سیم برق را خم نکنید یا گره نزنید. سیم برق را روی اجسام فلزی

نیندازید، اجسام سنگین را روی سیم برق نگذارید، سیم برق را بین اجسام دیگر وارد نکنید و سیم برق

را از فضای پشت دستگاه رد نکنید.

• این کار ممکن است باعث بروز برق گرفتگی یا آتش‌سوزی شود.

#### احتیاط ⚠

اگر از دستگاه برای مدت طولانی استفاده نمی‌کنید، یا در هنگام بروز طوفان/رعد و برق، جریان برق را

در قطع‌کننده مدار قطع کنید.

• در غیر اینصورت ممکن است باعث بروز برق گرفتگی یا آتش‌سوزی شود.

⚠ هشدار



- اگر دستگاه در آب غوطه ور شده است، با نزدیکترین مرکز خدمات تماس بگیرید.
- در غیر اینصورت ممکن است باعث بروز برق گرفتگی یا آتش‌سوزی شود.
- اگر دستگاه صدای عجیبی تولید می‌کند، بوی سوختگی می‌دهد یا دود از آن بیرون زده است، فوراً برق را قطع کنید و با نزدیکترین مرکز خدمات تماس بگیرید.
- در غیر اینصورت ممکن است باعث بروز برق گرفتگی یا آتش‌سوزی شود.
- در صورت نشستی گاز (مثل گاز پروپان، گاز LP و دیگر موارد)، فوراً بدون اینکه به سیم برق دست بزنید هوای اتاق را تهویه کنید. به دستگاه یا سیم برق دست نزنید.
- از پنکه برای تهویه هوا استفاده نکنید.
- ممکن است جرقه باعث ایجاد انفجار یا آتش‌سوزی شود.
- برای نصب مجدد دستگاه تهویه هوا، لطفاً با نزدیکترین مرکز خدمات تماس بگیرید.
- در غیر اینصورت ممکن است مشکلاتی در رابطه با دستگاه روی دهد، آب چکه کند، برق گرفتگی یا آتش‌سوزی ایجاد شود.
- برای این محصول سرویس تحویل وجود ندارد. اگر دوباره محصول را در محلی دیگر نصب می‌کنید، هزینه های اضافی نصب و آماده سازی محل از شما دریافت خواهد شد.
- مخصوصاً اگر می‌خواهید دستگاه را در محلی غیر معمول مثل فضاهای صنعتی یا در نزدیکی ساحل نصب کنید که ممکن است در معرض نمک موجود در هوا قرار بگیرد، لطفاً با نزدیکترین مرکز خدمات تماس بگیرید.



- با دستان خیس به قطع کننده مدار دست نزنید.
- این کار ممکن است باعث بروز برق گرفتگی شود.
- هنگامی که قطع کننده مدار در حال کار کردن است، دستگاه تهویه هوا را خاموش نکنید.
- خاموش کردن و مجدداً روشن کردن دستگاه تهویه هوا با استفاده از قطع کننده مدار ممکن است باعث ایجاد جرقه شده و برق گرفتگی یا آتش‌سوزی ایجاد شود.
- بعد از باز کردن بسته بندی دستگاه تهویه هوا، همه تکه های بسته بندی را کاملاً دور از دسترس کودکان قرار دهید زیرا این قطعات ممکن است برای آنها خطرناک باشد.
- اگر کودکی کیسه را روی سرش بکشد، ممکن است خفه شود.
- در طول گرمایش، از لمس تیغه جریان هوا با دست ها یا انگشت هایتان خودداری کنید.
- این کار ممکن است باعث بروز برق گرفتگی یا سوختگی شود.
- انگشت هایتان یا اجسام خارجی را در قسمت ورودی/خروجی دستگاه تهویه هوا وارد نکنید.
- کاملاً مراقب باشید کودکان انگشتانشان را داخل دستگاه نبرند و جراحی ایجاد نشود.
- از ضربه زدن به دستگاه تهویه هوا یا کشیدن آن با فشار زیاد خودداری کنید.
- این کار باعث بروز آتش‌سوزی، جراحی یا مشکلاتی در ارتباط با دستگاه می‌شود.
- هیچ جسمی را در نزدیکی واحد فضای خارجی نگذارید زیرا ممکن است کودکان از آن بالا بروند و به دستگاه دسترسی پیدا کنند.
- این کار ممکن است باعث شود کودکان به شدت مجروح شوند.

از دستگاه تهویه هوا برای مدت زمان بسیار طولانی در مکانی که از تهویه خوبی برخوردار نیست یا در نزدیکی افرادی که دچار معلولیت هستند استفاده نکنید.

- به دلیل اینکه این حالت ممکن است به خاطر کم شدن سطح اکسیژن خطرناک باشد، حداقل هر یک ساعت یک بار پنجره‌ای را باز کنید.

اگر جسم خارجی مثل آب به دستگاه وارد شده است، منبع برق را قطع کنید و با نزدیکترین مرکز خدمات تماس بگیرید.

- در غیر اینصورت ممکن است باعث بروز برق گرفتگی یا آتش‌سوزی شود.
- از تعمیر شخصی دستگاه، جداسازی قطعات سازنده یا ایجاد تغییرات در آن خودداری کنید.
- از هیچ فیوزی (مثل کوپر، سیم فولادی و سایر موارد) بجز فیوز استاندارد استفاده نکنید.
- در غیر اینصورت ممکن است برق گرفتگی، آتش‌سوزی و جراحت ایجاد شده یا مشکلاتی در رابطه با محصول روی دهد.

### احتیاط ⚠️

از قرار دادن اجسام یا دستگاه‌های مختلف در زیر دستگاه داخلی خودداری کنید.

- قطرات آبی که از دستگاه داخلی می‌ریزد ممکن است باعث ایجاد آتش‌سوزی یا آسیب به وسایل شود.
- حداقل سالی یک بار بررسی کنید قاب نصب واحد فضای خارجی نشکسته باشد.
- در غیر اینصورت ممکن است جراحت ایجاد شده، موجب مرگ در افراد شده یا به سایر وسایل آسیب برساند.
- به منظور جلوگیری از آسیب دیدگی افراد، حتماً پس از توقف حرکات تیغه جریان هوای عمودی، جهت تیغه‌های جریان هوای افقی را تغییر دهید.
- حداکثر جریان با توجه به استاندارد IEC برای حفظ ایمنی اندازه‌گیری شده است و جریان نیز با توجه به استاندارد ISO برای کارایی انرژی اندازه‌گیری شده است.

از ایستادن روی دستگاه یا قرار دادن سایر اجسام بر روی آن خودداری کنید (مثل لباس، شمع روشن، سیگار روشن، ظروف، مواد شیمیایی، مواد فلزی و دیگر موارد).

- در غیر اینصورت ممکن است برق گرفتگی، آتش‌سوزی و جراحت ایجاد شده یا مشکلاتی در رابطه با محصول روی دهد.

با دستان خیس با دستگاه کار نکنید.

- این کار ممکن است باعث بروز برق گرفتگی شود.

از اسپری کردن مواد فرار مثل حشره کش‌ها بر روی سطح دستگاه خودداری کنید.

- علاوه بر اینکه برای انسان‌ها مضر است، ممکن است باعث بروز برق گرفتگی، آتش‌سوزی یا مشکلاتی در رابطه با دستگاه شود.

آب خارج شده از دستگاه تهویه هوا را نخورید.

- ممکن است این آب برای انسان‌ها مضر باشد.

از وارد آوردن فشار زیاد بر روی کنترل از راه دور خودداری کنید و قطعات سازنده آن را از هم جدا نکنید.

لوله های متصل به دستگاه را لمس نکنید.

• این کار ممکن است باعث بروز سوختگی یا جراحت شود.

از دستگاه تهویه هوا برای خنک نگهداشتن وسایل مختلف، غذاها، حیوانات، گیاهان یا مواد آرایشی یا برای هر هدف غیرمعمول دیگری استفاده نکنید.

• این کار ممکن است به دیگر وسایل آسیب وارد کند.

از قرار گرفتن افراد، حیوانات یا گیاهان برای مدت زمان طولانی در معرض وزش مستقیم باد دستگاه خودداری کنید.

• این کار ممکن است به انسان ها، حیوانات یا گیاهان آسیب وارد کند.

این دستگاه برای استفاده توسط افراد (از جمله کودکان) با ناتوانی های فیزیکی، حسی یا ذهنی در نظر گرفته نشده است، همچنین کسانی که از تجربه و دانش کافی برخوردار نیستند، مگر اینکه تحت مراقبت باشند یا دستورالعمل های مربوط به استفاده از دستگاه توسط فردی که مسئول سلامت آنها است، ارائه شود. باید مراقب کودکان باشید و مطمئن شوید که با دستگاه بازی نمی کنند.

## برای تمیز کردن

### هشدار

برای تمیز کردن دستگاه، آب را مستقیم بر روی آن پخش نکنید. از بنزین، تینر یا الکل برای تمیز کردن دستگاه استفاده نکنید. 

• این کار ممکن است باعث از بین رفتن رنگ دستگاه شود، تغییر شکلی در آن ایجاد کند، به آن آسیب برساند یا باعث بروز برق گرفتگی یا آتش سوزی شود.

قبل از تمیز کردن یا تعمیرات دستگاه، برق را قطع کنید و منتظر بمانید تا پنکه متوقف شود.

• در غیر اینصورت ممکن است باعث بروز برق گرفتگی یا آتش سوزی شود.

### احتیاط

هنگام تمیز کردن سطح قسمت انتقال گرما در واحد فضای خارجی، مراقب باشید زیرا لبه های تیزی دارد. این کار باید توسط یک متخصص مجاز انجام شود. لطفاً با نصاب یا مرکز خدمات تماس بگیرید. 

شخصاً داخل دستگاه تهویه هوا را تمیز نکنید. 

• برای تمیز کردن قسمت داخل دستگاه، با نزدیکترین مرکز خدمات تماس بگیرید.

• هنگام تمیز کردن فیلتر، به توصیف موجود در قسمت «تمیز کردن در کوتاهترین زمان» مراجعه کنید.

• در غیر اینصورت ممکن است صدمه ای وارد شود، باعث بروز برق گرفتگی یا آتش سوزی شود.

• مراقب باشید لبه های سطوح در هنگام کار کردن با بخش پخش کننده حرارت، باعث ایجاد جراحت در شما نشوند.



# نمای کلی دستگاه داخلی

دستگاه واقعی ممکن است با تصاویر نشان داده شده در زیر متفاوت باشد.

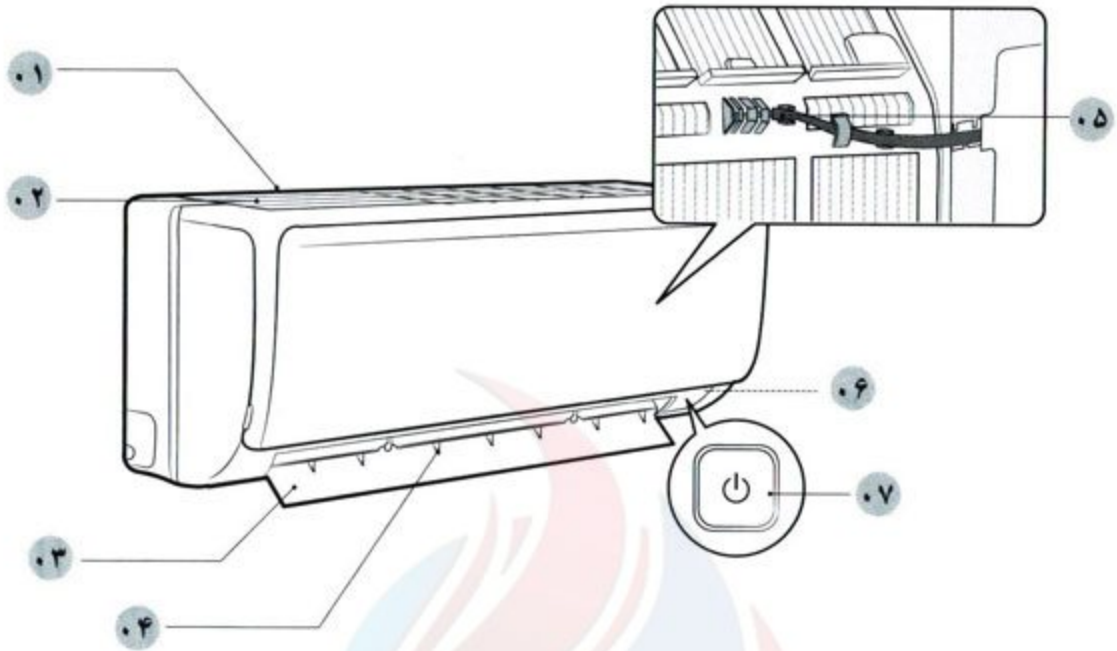

۰۱ ورود هوا

۰۲ فیلتر هوا

۰۳ تیغه جریان هوا (بالا و پایین)

۰۴ تیغه جریان هوا (چپ و راست)

۰۵ حسگر دمای اتاق

۰۶ صفحه نمایش

۰۷ دکمه روشن-خاموش /  
گیرنده کنترل از راه دور

## صفحه نمایش

۰۱ نشانگر good'sleep

۰۲ نشانگر زمان

نشانگر تمیز کردن خودکار

۰۳ نشانگر عملکرد

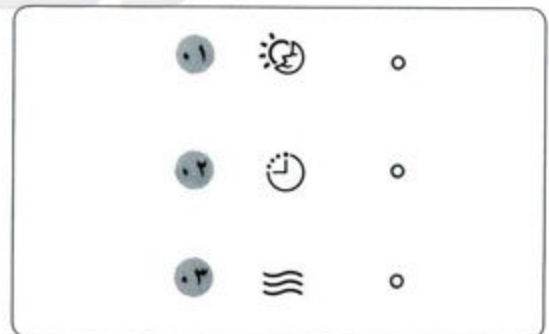

# نمای کلی کنترل از راه دور

۱. نشانگر تنظیم دما
۲. نشانگر گزینه تایمر
۳. نشانگر حالت کارکرد
۴. نشانگر گزینه ها
۵. نشانگر باتری کم
۶. نشانگر جابجایی
۷. نشانگر سرعت پنکه
۸. نشانگر وزش عمودی هوا
۹. نشانگر تنظیمات
۱۰. دکمه روشن-خاموش
۱۱. دکمه دما
۱۲. دکمه گزینه ها
۱۳. دکمه تایمر
۱۴. دکمه جهت / دکمه انتخاب
۱۵. دکمه وزش عمودی هوا
۱۶. دکمه حالت
۱۷. دکمه سرعت پنکه
۱۸. دکمه Single user
۱۹. دکمه تنظیمات
۲۰. دکمه تنظیم

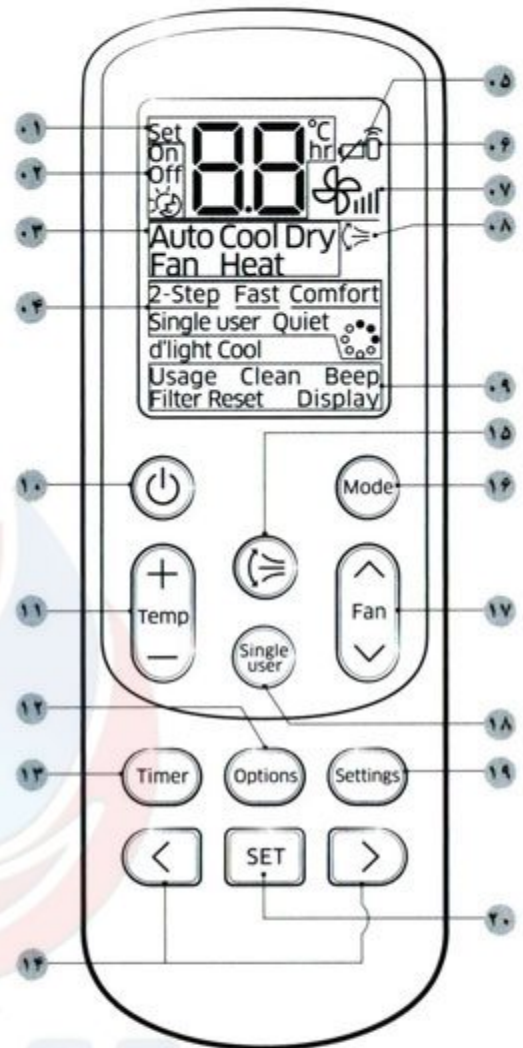

## نکته

- توصیف های موجود در این دفترچه راهنما در اصل بر اساس دکمه های کنترل از راه دور انجام شده است.
- هرچند که عبارت، d'light Cool، Virus doctor (🦠)، Usage, Filter Reset, Display بر روی صفحه کنترل از راه دور نشان داده می شود، اما در این مدل موجود نیست.

## قرار دادن باتری ها در دستگاه

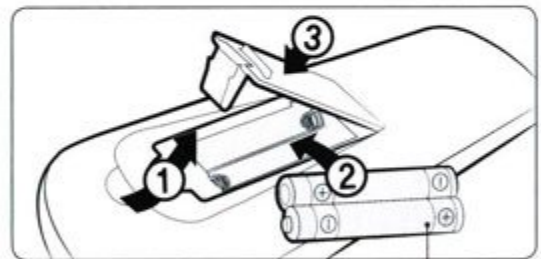

دو باتری از نوع AAA ۱.۵V

# کارکرد کنترل از راه دور

به سادگی با انتخاب یک حالت و سپس کنترل دما، سرعت پنکه و جهت هوا می‌توانید از دستگاه تهویه هوا استفاده کنید.

## حالت های عملیاتی

با فشردن دکمه (Mode) می‌توانید حالت فعلی را بین Fan، Dry، Cool، Auto و Heat جابجا کنید.

## کنترل دما

می‌توانید دما را در هر کدام از حالت های زیر کنترل کنید:

کنترل دما	حالت
روی ۱ درجه بین ۱۶ و ۳۰ درجه سانتی گراد تنظیم کنید.	Auto Cool Heat
روی ۱ درجه بین ۱۸ و ۳۰ درجه سانتی گراد تنظیم کنید.	Dry
نمی‌توانید دما را کنترل کنید.	Fan

## نکته

شما می‌توانید از حالت های Cool، Dry و Heat در شرایط زیر استفاده کنید:

Heat	Dry	Cool	حالت
۲۷ درجه سانتی گراد یا کمتر	۱۸ تا ۳۲ درجه سانتی گراد	۱۶ تا ۳۲ درجه سانتی گراد	دمای داخلی
۱۰- تا ۲۴ درجه سانتی گراد (**10**)	۵- تا ۴۶ درجه سانتی گراد (**10**)	۵- تا ۴۶ درجه سانتی گراد (**10**)	دمای خارجی
۱۵- تا ۲۴ درجه سانتی گراد (**13/19/25**)	۱۰- تا ۴۶ درجه سانتی گراد (**13/19/25**)	۱۰- تا ۴۶ درجه سانتی گراد (**13/19/25**)	
-	-	رطوبت نسبی ۸۰٪ یا کمتر	رطوبت داخلی

- اگر سیستم تهویه مطبوع برای مدت زمان بیشتری در محیطی با رطوبت بالا و در حالت Cool کار کند، احتمال وقوع چگالش وجود دارد.
- اگر دمای بیرون به کمتر از ۱۵- درجه سانتی گراد برسد، ظرفیت گرمایش ممکن است به ۶۰٪ تا ۷۰٪ از ظرفیت مشخص شده برسد.



## کنترل سرعت پنکه

می‌توانید سرعت های پنکه زیر را در هر حالت انتخاب کنید:

سرعت های پنکه موجود	حالت
(خودکار)	Auto/Dry
(خودکار)، (کم)، (متوسط)، (زیاد)، (توربو)	Cool/Heat
(کم)، (متوسط)، (زیاد)، (توربو)	Fan

## کنترل جهت وزش هوا

### جریان هوای عمودی

شما می‌توانید با متوقف کردن حرکات تیغه جریان هوای عمودی، جریان هوای عمودی را در یک جهت دائمی باقی نگه دارید.

در حین کارکرد ◀ (☰)

### نکته

- اگر تیغه جریان هوای عمودی را به صورت دستی تنظیم می‌کنید، ممکن است در هنگام خاموش کردن دستگاه تهویه هوا به طور کامل بسته نشود.
- هنگامی که عملکرد good'sleep در حالت Heat فعال باشد امکان کنترل جهت جریان هوا برای شما وجود خواهد داشت ولی در حالت Cool این امکان وجود ندارد.

### جریان هوای افقی (دستی)

شما می‌توانید با تغییر جهت تیغه های جریان هوای افقی به صورت دستی، جریان هوای افقی را در یک جهت دائمی نگه دارید.

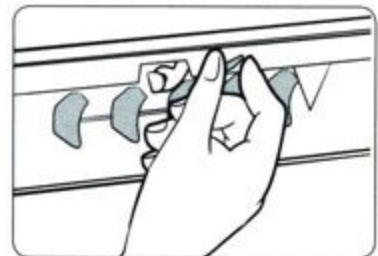

# کارکرد سرمایش

عملکردهای هوشمند و سرمایش قدرتمند در دستگاه تهویه هوای Samsung باعث می‌شوند فضای مورد نظر خنک و راحت باشد.

## حالت Cool

برای اینکه در هوای بسیار گرم احساس خنکی کنید از حالت Cool استفاده کنید.



### نکته

- برای Comfort، تفاوت دمای هوای داخل و خارج را در حد ۵°C در حالت Cool نگه دارید.
- پس از انتخاب حالت Cool، عملکرد، دما و سرعت فن موردنظر خود را انتخاب نمایید.
  - برای اینکه اتاق سریعتر خنک شود، یک دمای پایین و سرعت پنکه قوی را انتخاب کنید.
  - برای صرفه جویی در مصرف انرژی، یک دمای زیاد و سرعت پنکه ضعیف را انتخاب کنید.
  - با نزدیک شدن دمای داخل به دمای تنظیم شده، کمپرسور با سرعت کمی کار می‌کند تا در مصرف انرژی صرفه جویی شود.

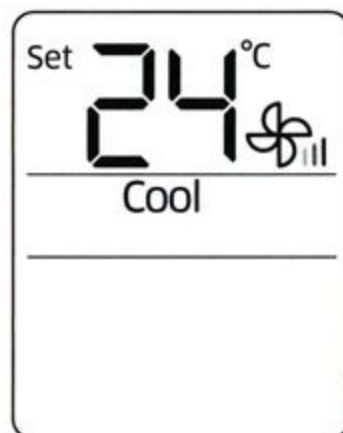

## عملکرد خنک کننده 2-Step

برای اینکه سریعاً به دمای تعیین شده برسید از عملکرد خنک کننده 2-Step استفاده کنید. دستگاه تهویه هوا به صورت خودکار سرعت پنکه و جهت وزش هوا را تنظیم می‌کند. انتخاب این عملکرد تنها در هنگام فعال بودن حالت Cool امکانپذیر می‌باشد.

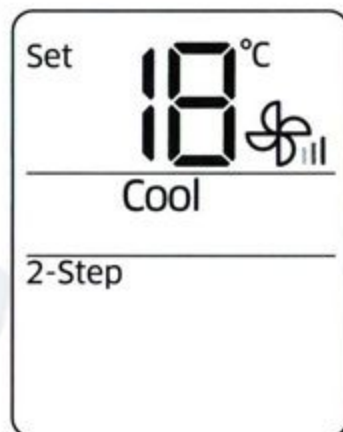

# کارکرد رطوبت زدایی

عملکرد رطوبت زدایی در دستگاه تهویه هوای Samsung باعث می‌شود فضای مورد نظر خشک و راحت باشد.

## حالت Dry

در هوای مرطوب یا بارانی از حالت Dry استفاده کنید.

⏻ ◀ Mode ◀ Dry را انتخاب کنید.

### نکته

- هرچه دمای تنظیم شده کمتر باشد، قدرت رطوبت زدایی بیشتر است. اگر رطوبت فعلی به نظر زیاد می‌آید، دما را روی مقدار پایینی تنظیم کنید.
- شما نمی‌توانید از حالت Dry برای گرم کردن استفاده کنید. حالت Dry به منظور تولید یک اثر جانبی خنک کننده طراحی شده است.

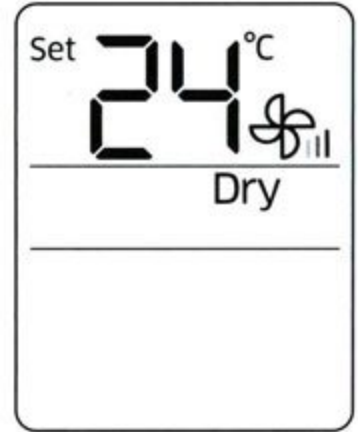

عملکردهای گرمایش در دستگاه تهویه هوای Samsung باعث می‌شوند فضای مورد نظر گرم و راحت باشد.

## حالت Heat

برای گرم ماندن از حالت Heat استفاده کنید.

Heat را انتخاب کنید.   Heat

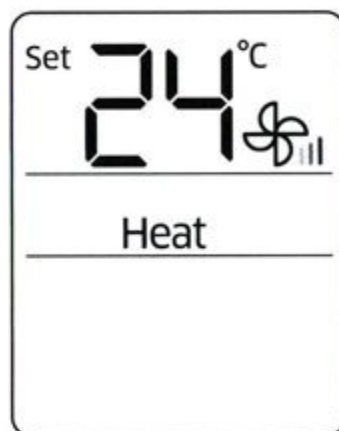

### نکته

- در هنگام شروع به کار و راه اندازی دستگاه تهویه هوا، ممکن است پنکه در ابتدا به مدت ۳ تا ۵ دقیقه کار نکند تا وزش هوای بسیار سرد جلوگیری شود.
- اگر دستگاه تهویه هوا به خوبی گرم نمی‌کند، از یک دستگاه گرمایش دیگر علاوه بر دستگاه تهویه هوا استفاده کنید.
- وقتی دمای بیرون کم است و رطوبت در حالت «گرم» زیاد است، بر روی مبدل حرارتی بیرون ساختمان تکه های یخ ایجاد می‌شود. این کار نیز ممکن است باعث شود گرمای کمتری ایجاد شود. در صورت بروز این حالت، دستگاه تهویه هوا عملکرد یخ زدایی را به مدت ۵ تا ۱۲ دقیقه اجرا می‌کند تا یخ از روی مبدل حرارتی بیرون ساختمان پاک شود.
- وقتی عملکرد یخ زدایی در حال اجرا است، هیچ هوایی از دستگاه داخلی وارد نمی‌شود تا هوای سرد از خارج به داخل منتقل نشود. بعد از پایان کار عملکرد یخ زدایی، هوای گرم بعد از مدتی خارج می‌شود.
- چرخه عملکرد یخ زدایی بسته به میزان یخ موجود بر روی دستگاه بیرون ساختمان ممکن است کوتاه شود.
- چرخه عملکرد یخ زدایی بسته به میزان رطوبت حاصل از برف و باران نیز ممکن است کوتاه تر شود.
- وقتی عملکرد یخ زدایی در حال اجرا است، نمی‌توانید سایر عملکردها را با استفاده از کنترل از راه دور انتخاب کنید. بعد از پایان یخ زدایی، آنها را انتخاب کنید.

# ویژگی های هوشمند سریع

چندین عملکرد دیگر نیز در دستگاه تهویه هوای Samsung موجود است.

## حالت Auto

اگر مایل هستید که سیستم تهویه مطبوع به صورت خودکار عملیات را کنترل کند، از حالت Auto استفاده نمایید. دستگاه تهویه هوا راحتترین فضای ممکن را ایجاد خواهد کرد.



### نکته

- وقتی دمای داخل ظاهراً زیادتر یا کمتر از دمای تنظیم شده است، دستگاه تهویه هوا به صورت خودکار هوای خنک تولید می‌کند تا هوای داخل خنک شود، یا اینکه هوای گرم تولید می‌کند تا هوای فضای داخلی گرم شود.

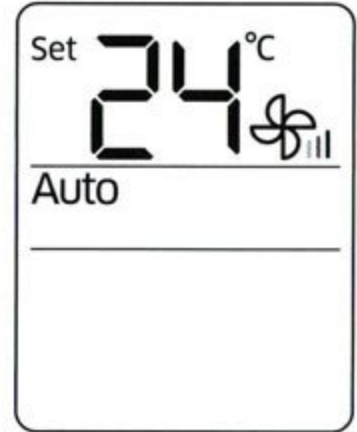

## حالت Fan

اگر مایل هستید که سیستم تهویه مطبوع مانند یک فن معمولی کار کند از حالت Fan استفاده کنید. دستگاه تهویه هوا، نسیم ملایم و طبیعی را ایجاد می‌کند.



### نکته

- اگر قرار نیست که سیستم تهویه مطبوع برای مدت زمان بیشتری مورد استفاده قرار گیرد، برای خشک کردن آن اجازه دهید که به مدت ۳ یا ۴ ساعت در حالت Fan کار کند.
- به منظور جلوگیری از ورود هوای سرد به واحد خارجی، طراحی این واحد به گونه ای است که در حالت Fan کار نمی‌کند. این یک کارکرد معمولی این دستگاه است و نشان دهنده وجود نقص در دستگاه تهویه هوا نیست.

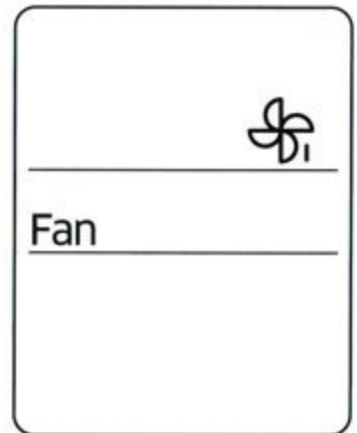



## عملکرد Fast

برای سرد یا گرم کردن سریع اتاق از عملکرد Fast استفاده کنید. این عملکرد، قدرتمندترین عملکرد گرمایش و سرمایشی است که توسط دستگاه تهویه هوا ارائه می‌شود. شما می‌توانید این عملکرد را هم در حالت Cool و هم در حالت Heat انتخاب نمایید.

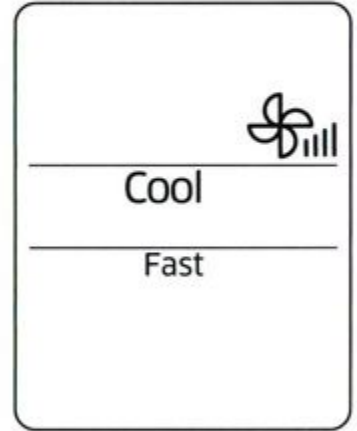
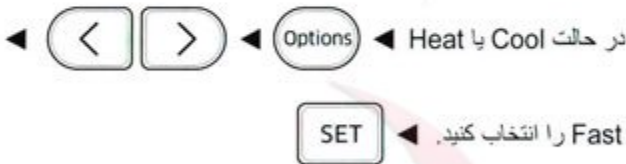

### نکته

- اگر در هنگام اجرای عملکردهایی نظیر خنک کننده 2-step، Comfort، Single user، Quiet یا good'sleep عملکرد Fast را انتخاب کنید، عملکردهای مذکور لغو خواهند شد.
- می‌توانید جهت وزش هوا را تغییر دهید.
- نمی‌توانید دمای تنظیم شده و سرعت پنکه را تغییر دهید.
- اگر عملکرد Fast در حالت Heat انتخاب شود، ممکن است امکان افزایش سرعت فن به منظور جلوگیری از وزش هوای سرد برای شما وجود نداشته باشد.

## عملکرد Comfort

اگر احساس می کنید که تأثیر گرمایشی یا سرمایشی دستگاه بیش از حد شده است، از عملکرد Comfort استفاده کنید. دستگاه تهویه هوا، حالت گرمایش یا سرمایش ملایمی ایجاد می کند. شما می توانید این عملکرد را هم در حالت Cool و هم در حالت Heat انتخاب نمایید.

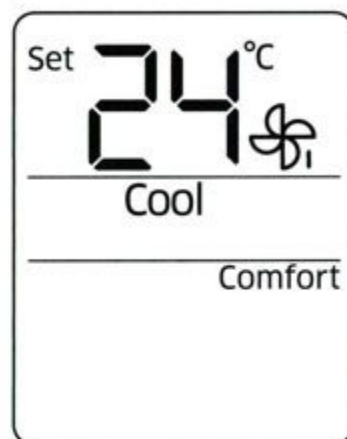
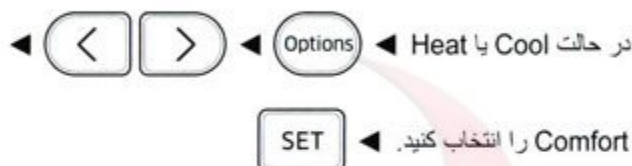

### نکته

- دمای تنظیم شده و جهت وزش هوا را تغییر دهید.
- نمی توانید سرعت پنکه را تغییر دهید.
- اگر عملکرد Comfort را در حالی انتخاب می کنید که عملکردهایی مانند خنک کننده 2-step، Fast، Quiet، Single user یا good'sleep در حال کار هستند، این عملکردها لغو می شوند.
- اگر احساس می کنید که اثر گرمایشی یا سرمایشی عملکرد Comfort ضعیف است، عملکرد Comfort را لغو کنید.

## عملکرد Quiet

برای کاهش صدایی که هنگام فعالیت دستگاه تولید می شود از عملکرد Quiet استفاده کنید. شما می توانید این عملکرد را هم در حالت Cool و هم در حالت Heat انتخاب نمایید.

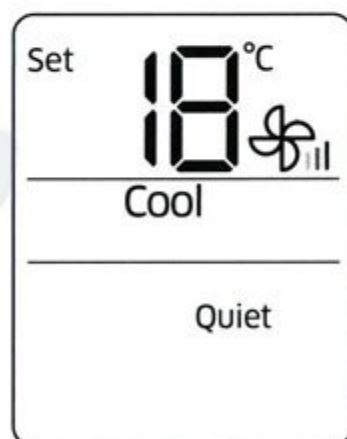
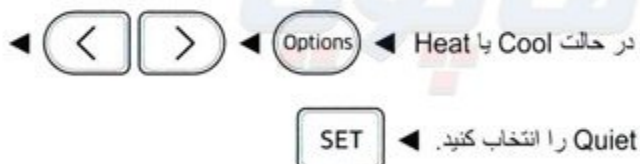

### نکته

- دمای تنظیم شده و جهت وزش هوا را تغییر دهید.
- نمی توانید سرعت پنکه را تغییر دهید.
- اگر در هنگام اجرای عملکردهایی نظیر خنک کننده 2-step، Fast، Comfort، Single user یا good'sleep عملکرد Quiet را انتخاب کنید، عملکردهای مذکور لغو خواهند شد.

## عملکرد صدای بیپ

از عملکرد صدای بیپ برای فعال یا غیرفعال کردن صدای بیپی استفاده کنید که هنگام فشردن دکمه های کنترل از راه دور به گوش میرسد.

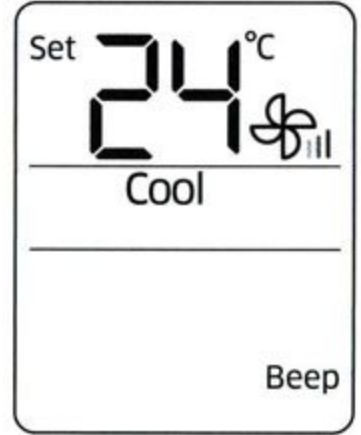

# عملکرد صرفه جویی در مصرف انرژی

عملکردهای هوشمند صرفه جویی در مصرف انرژی دستگاه تهویه هوای Samsung باعث می‌شود میزان مصرف برق کم شود.

## عملکرد Single user

اگر می‌خواهید در عین اینکه گرما یا سرمای محیط حفظ می‌شود میزان مصرف برق نیز کاهش یابد از عملکرد Single user استفاده کنید. شما می‌توانید این عملکرد را هم در حالت Cool و هم در حالت Heat انتخاب نمایید.



در حالت Cool یا Heat ◀

### نکته

- وقتی عملکرد Single user شروع می‌شود، الگوی \_ \_ \_ \_ \_ برای چند ثانیه روی کنترل از راه دور ظاهر شده و نوسان هوای عمودی به صورت خودکار آغاز می‌شود.
- اگر در هنگام اجرای عملکردهایی نظیر خنک کننده Fast 2-step، Comfort، Quiet، یا good'sleep Single user را انتخاب کنید، حالات مذکور لغو خواهند شد.
- شما می‌توانید پس از انتخاب عملکرد Single user، دما (۲۴°C به ۳۰°C در حالت Cool و ۱۶°C به ۳۰°C در حالت Heat)، سرعت فن، و جهت جریان هوای عمودی را تغییر دهید.
- هرگاه دمای تعیین شده کمتر از ۲۴°C باشد و عملکرد Single user در حالت Cool روشن شده باشد، دمای تعیین شده به صورت خودکار به ۲۴°C افزایش می‌یابد. ولی اگر دمای تعیین شده بین ۲۵°C و ۳۰°C تعیین شده باشد، تغییری در آن ایجاد نخواهد شد.
- حتی بعد از اینکه عملکرد Single user را غیرفعال می‌کنید، باد همچنان در جهت عمود پخش می‌شود تا زمانی که با استفاده از دکمه پخش عمودی هوا (⊞) آن را غیرفعال کنید.
- می‌توانید با فشردن دکمه گزینه‌ها (Options) نیز عملکرد Single user را شروع کنید.

در حالت Cool یا Heat ◀ Options ◀ ◀ ◀

Single user را انتخاب کنید. ◀ SET

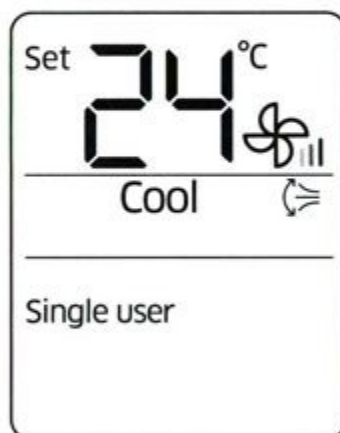

## عملکرد زمانبندی روشن/خاموش

از عملکرد زمانبندی روشن/خاموش برای فعال یا غیرفعال کردن دستگاه تهویه هوا بعد از زمان تنظیم شده استفاده کنید.

◀ («روشن» یا «خاموش» را از بین گزینه های «روشن»، «خاموش» و (🌀) انتخاب کنید.)

(Timer) (زمان روشن/خاموش را تنظیم کنید.)

- دکمه (Timer) تایمر را فشار دهید تا عملکرد فعلی بین On, Off و (🌀) Heat و Cool (good'sleep) جابجا شود. (🌀) (good'sleep) فقط در حالت های Heat و Cool نمایش داده می شود.

### نکته

- می‌توانید زمانی بین ۰.۵ تا ۲۴ ساعت را تنظیم کنید. فاصله زمانی را روی ۰.۰ بگذارید تا عملکرد زمانبندی روشن/خاموش لغو شود.
- بعد از شروع به کار عملکرد زمانبندی روشن/خاموش، نشانگر تایمر (🕒) بر روی صفحه نمایش دستگاه داخلی نشان داده میشود.
- بعد از شروع به کار عملکرد زمانبندی روشن، می‌توانید حالت و دمای تنظیم شده را تغییر دهید. هنگامی که حالت Fan در حال کارکرد است، نمی‌توانید دمای تنظیم شده را تغییر دهید.
- نمیتوانید زمانی مشابه را برای هر دو عملکرد زمانبندی روشن و زمانبندی خاموش تنظیم کنید.

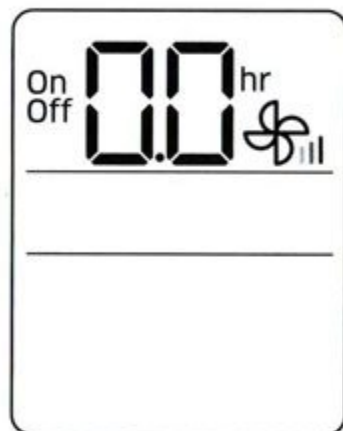

### ترکیب زمانبندی روشن و زمانبندی خاموش

مثال) زمانبندی روشن: ۳ ساعت، زمانبندی خاموش: ۵ ساعت دستگاه تهویه هوا بعد از ۳ ساعت از زمانی که زمانبندی روشن/خاموش را راه اندازی میکنید، شروع به کار میکند و ۲ ساعت روشن میماند تا زمانی که به صورت خودکار خاموش شود.	وقتی دستگاه تهویه هوا خاموش است
مثال) زمانبندی روشن: ۳ ساعت، زمانبندی خاموش: ۱ ساعت دستگاه تهویه هوا بعد از ۱ ساعت از زمانی که زمانبندی روشن/خاموش را راه اندازی میکنید، خاموش میشود و ۲ ساعت بعد از اینکه خاموش شد، دوباره روشن میشود.	وقتی دستگاه تهویه هوا روشن است

### عملکرد good'sleep

برای استفاده از Good Sleep در شب و صرفه جویی در مصرف انرژی از عملکرد good'sleep استفاده نمایید. شما می توانید این عملکرد را هم در حالت Cool و هم در حالت Heat انتخاب نمایید.



در حالت Cool یا Heat ◀ Timer (⏰) از بین گزینه های «روشن»، «خاموش» و (⏰) انتخاب کنید.

(زمان کارکرد را تنظیم کنید.) ◀ SET ◀ ▶

- دکمه (Timer) تایمر را فشار دهید تا عملکرد فعلی بین On, Off و (⏰) (good'sleep) جابجا شود.

#### نکته

- می توانید دما را با فاصله های ۱ درجه ای بین ۱۶ و ۳۰ درجه سانتی گراد تنظیم کنید.
- دمای پیشنهادی و بهینه در عملکرد good'sleep عبارتست از:

حالت	دمای تنظیم شده و توصیه شده	دمای تنظیم شده بهینه
Cool	۲۵ تا ۲۷ درجه سانتی گراد	۲۶ درجه سانتی گراد
Heat	۲۱ تا ۲۳ درجه سانتی گراد	۲۲ درجه سانتی گراد

- هنگامی که عملکرد good'sleep را آغاز می کنید، نشانگر (⏰) (good'sleep) روی صفحه نمایش واحد داخلی ظاهر می شود.
- می توانید زمان کارکرد را بین ۰.۵ تا ۱۲ ساعت تنظیم کنید. به منظور لغو عملکرد good'sleep زمان فعالیت را به ۰.۰ تنظیم کنید.
- عملکرد پیش فرض برای good'sleep در حالت Cool ۸ ساعت است. اگر زمان کارکرد را روی بیشتر از ۵ ساعت بگذارید، عملکرد بیدار شدن ۱ ساعت قبل از زمان تنظیم شده، شروع میشود. با پایان زمان کارکرد، دستگاه تهویه هوا به صورت خودکار متوقف می شود.
- وقتی عملکردهای زمانبندی روشن، زمانبندی خاموش و good'sleep همزمان تنظیم شوند، تایمر دستگاه تهویه فقط با توجه به عملکردی که جدیدتر از سایرین شروع به کار کرده است، کار میکند.

# تمیز کردن در کوتاه‌ترین زمان

## اجرای تمیز کردن خودکار

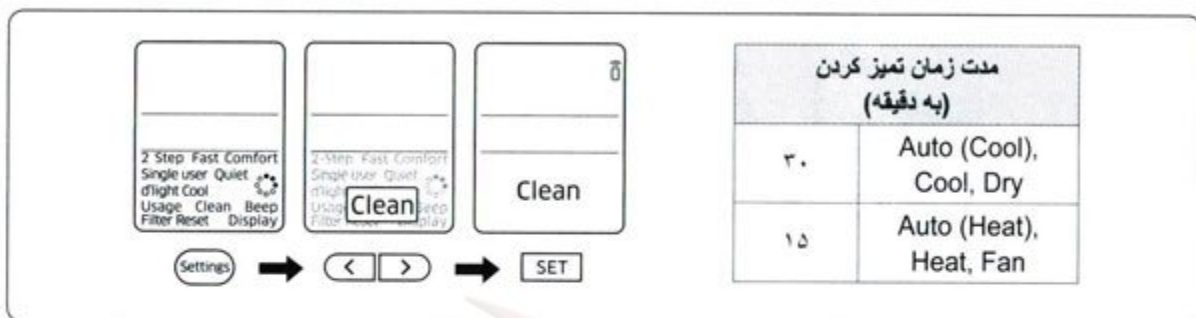

مدت زمان تمیز کردن (به دقیقه)	
۳۰	Auto (Cool), Cool, Dry
۱۵	Auto (Heat), Heat, Fan

### نکته

- وقتی تایمر تمیز کردن خودکار را تنظیم می‌کنید، **Clean** چشمک می‌زند و سپس از روی صفحه نمایش کنترل از راه دور محو می‌شود. نشانگر تایمر (⌚) نیز بر روی صفحه نمایش دستگاه داخلی نشان داده می‌شود.
- وقتی دستگاه تهویه هوا خاموش است، با انتخاب «تمیز کردن خودکار»، این کار فوراً شروع می‌شود. وقتی دستگاه تهویه هوا روشن است، به محض اینکه دستگاه تهویه متوقف شود، عملکرد «تمیز کردن خودکار» شروع خواهد شد.
- در حین تمیز کردن خودکار، پنکه داخلی همچنان کار می‌کند و تیغه‌های جریان هوا همچنان باز هستند تا هوا به بیرون منتقل شود.

## تمیز کردن بخش خارجی دستگاه داخلی و بخش خروج حرارت واحد فضای خارجی



### احتیاط

- برای تمیز کردن صفحه نمایش از مواد شوینده آлкаلین استفاده نکنید.
- از اسید سولفوریک، اسید هیدروکلریک یا حلال‌های ارگانیک (مثل تینر، نفت سفید و استون) برای پاک کردن سطوح استفاده نکنید. هیچ برجسبی را روی دستگاه قرار ندهید زیرا می‌تواند به سطح دستگاه تهویه هوا آسیب برساند.
- وقتی بخش پخش کننده حرارت را در واحد فضای خارجی تمیز و بررسی می‌کنید، برای دریافت هرگونه راهنمایی با مرکز خدمات محلی تماس بگیرید.

## تمیز کردن فیلتر

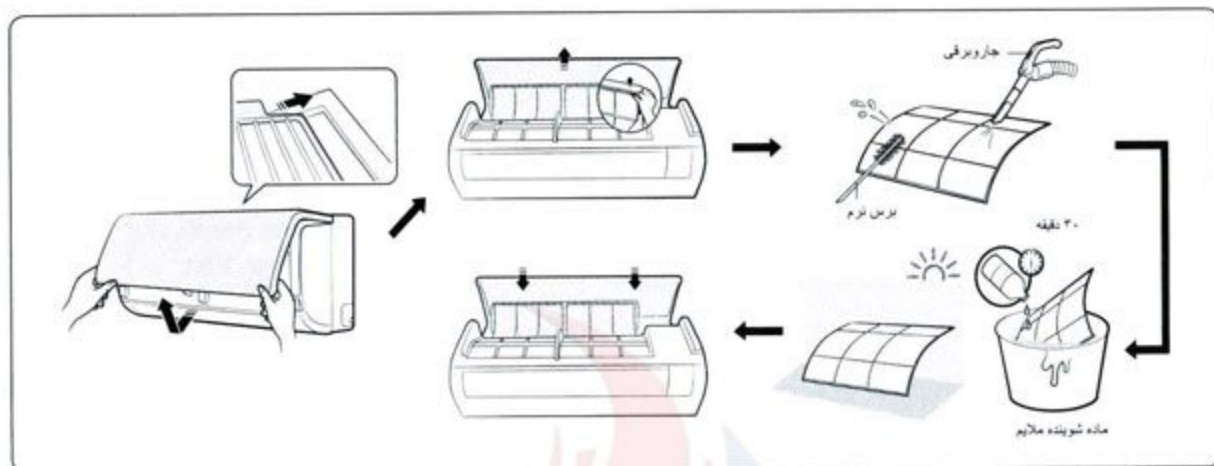

### ⚠ احتیاط

- از پاک کردن فیلتر هوا با استفاده از برس یا دیگر وسایل تمیز کننده خودداری کنید. این کار می‌تواند به فیلتر آسیب بزند.
- فیلتر هوا را هنگام خشک شدن در معرض تابش مستقیم نور خورشید قرار ندهید.

### 📄 نکته

- فیلتر هوا را هر ۲ هفته یک بار تمیز کنید. بسته به میزان استفاده و شرایط محیطی، مدت زمان تمیز کردن ممکن است متفاوت باشد.
- اگر فیلتر هوا در محیط مرطوب خشک شود، ممکن است بوی نامطبوعی ایجاد کند. آن را دوباره تمیز کنید و در محیطی که تهویه مناسبی دارد، خشک کنید.

دماپویا



## عیب یابی

اگر دستگاه تهویه هوا به صورت طبیعی کار نمی‌کند، برای صرفه جویی در زمان و عدم صرف هزینه های غیرضروری، به نمودار زیر توجه کنید.

مشکل	راه حل
دستگاه تهویه هوا اصلاً کار نمی‌کند.	<ul style="list-style-type: none"> <li>وضعیت برق را بررسی کنید و سپس دوباره دستگاه تهویه هوا را راه اندازی کنید.</li> <li>قطع کننده مدار را روشن کنید، سیم برق را به پریز وصل کنید و سپس مجدداً دستگاه را راه اندازی کنید.</li> <li>بررسی کنید جناساز روشن باشد.</li> <li>بررسی کنید عملکرد زمانبندی خاموش در حال اجرا نباشد. با فشردن دکمه روشن-خاموش، دوباره دستگاه تهویه را راه اندازی کنید.</li> </ul>
نمی‌توانم دما را تغییر دهم.	<ul style="list-style-type: none"> <li>بررسی کنید که حالت Fan در حال فعالیت است یا حالت Fast. در این حالت ها، دستگاه تهویه هوا دمای تنظیم شده را به صورت خودکار کنترل می‌کند و نمی‌توانید دمای تنظیم شده را تغییر دهید.</li> </ul>
هوای خنک یا گرم از دستگاه تهویه هوا خارج نمی‌شود.	<ul style="list-style-type: none"> <li>بررسی کنید که آیا دمای تعیین شده در حالت Cool و حالت Heat به ترتیب بالاتر یا پایین تر از دمای فعلی است یا خیر. دکمه «دما» را از روی کنترل از راه دور فشار دهید تا دمای تنظیم شده تغییر کند.</li> <li>بررسی کنید فیلتر هوا با کثیفی گرفته نشده باشد. اگر فیلتر هوا مسدود شده است، عملکرد سرمایش و گرمایش ممکن است افت کند. مرتباً کثیفی ها را پاک کنید.</li> <li>بررسی کنید واحد فضای خارجی در نزدیکی موانع نصب نشده باشد یا روی آن پوشیده نشده باشد. موانع و پوشش موجود را بردارید.</li> <li>بررسی کنید عملکرد یخ زدایی دستگاه تهویه هوا در حال کارکرد نباشد. اگر در طول زمستان یخ تولید می‌شود یا دمای خارج از ساختمان خیلی کم است، دستگاه تهویه هوا به صورت خودکار عملکرد یخ زدایی را اجرا می‌کند. وقتی این عملکرد در حال اجرا است، پنکه داخلی متوقف می‌شود و هوای گرم پخش نمی‌شود.</li> <li>بررسی کنید درب ها و پنجره ها بسته باشند. این حالت باعث می‌شود عملکرد گرمایش یا سرمایش ضعیف باشد. درب و پنجره ها را ببندید.</li> <li>بلافاصله بعد از توقف عملکرد گرمایش یا سرمایش، بررسی کنید دستگاه تهویه هوا روشن باشد. در این حالت فقط پنکه کار می‌کند تا از کمپرسور واحد فضای خارجی محافظت شود.</li> <li>بررسی کنید طول لوله خیلی بلند نباشد. وقتی طول لوله بیشتر از حداکثر طول مناسب لوله است، ممکن است عملکردهای سرمایش و گرمایش افت کنند.</li> </ul>
نمی‌توانم جهت وزش هوا را تغییر دهم.	<ul style="list-style-type: none"> <li>فعالیت یا عدم فعالیت عملکرد good'sleep را بررسی کنید. وقتی این عملکرد در حال اجرا است، نمی‌توانید جهت وزش هوا را کنترل کنید. (ولی در صورتیکه این عملکرد در حالت Heat فعال باشد می‌توانید جهت جریان هوا را کنترل کنید).</li> </ul>
نمی‌توانم سرعت پنکه را تغییر دهم.	<ul style="list-style-type: none"> <li>هنگامیکه حالت Auto، Dry یا Fast در حال فعالیت باشد یا عملکرد good'sleep در حالت Cool فعالیت کند، سیستم تهویه مطبوع به طور خودکار سرعت فن را کنترل می‌کند و شما قادر به تغییر سرعت فن نخواهید بود.</li> </ul>

مشکل	راه حل
کنترل از راه دور کار نمی‌کند.	<ul style="list-style-type: none"> <li>باتری های داخل آن را با باتری های نو عوض کنید.</li> <li>بررسی کنید هیچ چیز حسگر کنترل از راه دور را مسدود نکرده باشد.</li> <li>بررسی کنید وسایل نورانی قوی در نزدیکی دستگاه تهویه هوا نباشند. نور قوی از لامپ های فلورسنت یا علامت های نئون ممکن است در امواج الکتریکی اختلال ایجاد کند.</li> </ul>
عملکرد تایمر روشن/خاموش کار نمی‌کند.	<ul style="list-style-type: none"> <li>بعد از اینکه زمان را تنظیم کردید، بررسی کنید دکمه «تنظیم» را از روی کنترل از راه دور فشار نداده باشید.</li> </ul>
نشانگر مرتباً چشمک می‌زند.	<ul style="list-style-type: none"> <li>دکمه «روشن-خاموش» را فشار دهید تا دستگاه تهویه هوا خاموش شود یا اینکه دوشاخه را از برق جدا کنید. اگر نشانگر همچنان چشمک می‌زند، با مرکز خدمات تماس بگیرید.</li> </ul>
در حین کارکرد دستگاه، بوی نامطبوعی در فضا می‌پیچد.	<ul style="list-style-type: none"> <li>بررسی کنید دستگاه تهویه در فضای پر دود کار نکند. هوای اتاق را تهویه کنید یا دستگاه تهویه را به مدت ۳ تا ۴ ساعت در حالت Fan روشن بگذارید. (هیچ بخش به کار رفته ای در دستگاه تهویه، بوی شدید ایجاد نمی‌کند.)</li> <li>حتماً قطرات آب خارج شده را پاک کنید. آنها را مرتباً تمیز کنید.</li> </ul>
خطایی مشخص شده است.	<ul style="list-style-type: none"> <li>اگر نشانگر دستگاه داخلی چشمک می‌زند، با نزدیکترین مرکز خدمات تماس بگیرید. حتماً کد خطا را در اختیار مرکز خدمات قرار دهید.</li> </ul>
صدای اضافی تولید می‌شود.	<ul style="list-style-type: none"> <li>وقتی جریان ماده خنک‌کننده تغییر می‌کند، ممکن است بسته به وضعیت دستگاه تهویه هوا، صدای اضافی ایجاد شود. این حالت طبیعی است.</li> </ul>
دودی از واحد فضای خارجی تولید می‌شود.	<ul style="list-style-type: none"> <li>ممکن است آتش‌سوزی نباشد و فقط دودی باشد که در حین عملکرد یخ زدایی در حالت Heat در فصل زمستان از بخش پخش کننده حرارت خارجی تولید می‌شود.</li> </ul>
از لوله متصل به واحد فضای خارجی، قطره های آب می‌چکد.	<ul style="list-style-type: none"> <li>وقتی دمای محیط تغییر زیادی دارد، ممکن است حالت میعان ایجاد شود. این حالت طبیعی است.</li> </ul>

دماپویا

# اطلاعات ایمنی در مورد نصب

- موارد احتیاط عنوان شده در زیر را به دقت دنبال کنید زیرا برای تضمین ایمنی دستگاه تهویه هوا و کارگران مهم و ضروری هستند.
- همیشه قبل از تعمیر دستگاه با دسترسی به قطعات داخلی، دستگاه تهویه هوا را از منبع برق جدا کنید.
- بررسی کنید کارهای مربوط به نصب و آزمایش دستگاه توسط پرسنل مجاز انجام شود.
- بررسی کنید دستگاه تهویه هوا در محلی نصب نشده باشد که به راحتی قابل دسترسی باشد.

## اطلاعات کلی

- به دقت محتوای این دفترچه را قبل از نصب دستگاه تهویه هوا مطالعه کنید و دفترچه را در مکانی امن نگهداری کنید تا بتوانید بعد از نصب به عنوان سند مرجع از آن استفاده کنید.
- برای اینکه حداکثر ایمنی را در اختیار داشته باشید، مسئول نصب باید هشدارهای زیر را به دقت مطالعه کند.
- دفترچه راهنمای نصب و کارکرد را در محلی ایمن نگهداری کنید و فراموش نکنید که اگر دستگاه تهویه را فروختید یا آن را منتقل کردید، این موارد را به صاحب جدید دستگاه بدهید.
- در این دفترچه راهنما درباره نحوه نصب دستگاه داخلی همراه با سیستم اسپیلت با دو دستگاه SAMSUNG توضیح داده شده است. استفاده از انواع دیگر دستگاهها با سیستمهای کنترل مختلف ممکن است به دستگاهها آسیب برساند و اعتبار ضمانت نامه را نیز از بین ببرد. تولید کننده در قبال خسارت ایجاد شده به دلیل استفاده از دستگاههای نامناسب، مسئولیتی نخواهد داشت.
- سازگاری این محصول با بیانه ولتاژ پایین (EC/۹۵/۲۰۰۴) و بیانه سازگاری الکترومغناطیسی (EC/۱۰۸/۲۰۰۴) اتحادیه اروپا تأیید شده است.
- در صورت بروز آسیب حاصل از ایجاد تغییرات غیرمجاز یا اتصال برق اشتباه و شرایط عنوان شده در جدول «محدودیت‌های کارکرد» که در دفترچه راهنما موجود است، تولید کننده فوراً ضمانت نامه را باطل می‌کند.
- از دستگاه تهویه هوا فقط باید برای اهداف در نظر گرفته شده استفاده شود: دستگاه داخلی برای نصب در مکان‌هایی که شستشوی لباس انجام می‌شود، طراحی نشده است. اگر به دستگاه آسیب وارد شده است، از آن استفاده نکنید. در صورت بروز مشکل، دستگاه را خاموش کنید و اتصال آن را از برق قطع کنید.

- برای اینکه برق گرفتگی ایجاد نشود، آتش‌سوزی روی ندهد یا دچار جراحت نشوید، اگر از دستگاه دود خارج می‌شود یا اگر سیم برق گرم شده یا آسیب دیده است، همچنین اگر دستگاه سر و صدای زیادی تولید می‌کند، استفاده از دستگاه را متوقف کنید، سوییچ محافظت را غیرفعال کنید و با بخش پشتیبانی فنی SAMSUNG تماس بگیرید.
- همیشه دستگاه، اتصال‌های برقی، لوله‌های خنک‌کننده و محافظ را مرتباً بررسی کنید. این کارها فقط باید توسط پرسنل مجاز انجام شود.
- این دستگاه دارای قطعات متحرکی است که باید همیشه دور از دسترس کودکان نگهداری شوند.
- دستگاه را تعمیر نکنید، آن را جابجا نکنید، در آن تغییری ایجاد نکنید و از نصب مجدد آن خودداری کنید. اگر این کارها توسط پرسنل غیرمجاز انجام شود، ممکن است دچار برق گرفتگی شود یا آتش‌سوزی ایجاد شود.
- محفظه‌های حاوی مایعات یا دیگر اجسام را روی دستگاه نگذارید.
- همه مواد به کار رفته برای تولید و بست‌بندی دستگاه تهویه، قابل بازیافت هستند.
- مواد مورد استفاده برای بست‌بندی و باتری‌های تمام شده کنترل از راه دور (اختیاری) را باید با توجه به قوانین موجود دور بریزید.
- دستگاه تهویه هوا دارای یک خنک‌کننده است که باید به‌عنوان ضایعات خاص دور ریخته شود. در پایان طول عمر دستگاه تهویه، باید آن را به مراکز مجاز ببرد یا به فروشنده برگردانید تا به‌درستی و به‌صورت ایمن دور ریخته شود.

## نصب دستگاه

- مهم: در هنگام نصب دستگاه، همیشه ابتدا لوله‌های خنک‌کننده و پس از آن سیم‌های برق را وصل کنید. همیشه قبل از جدا کردن لوله‌های خنک‌کننده، سیم‌های برق را جدا کنید.
- بعد از دریافت دستگاه، آن را بررسی کنید و مطمئن شوید که در هنگام جابجایی، آسیبی به آن وارد نشده باشد. اگر ظاهر دستگاه آسیب دیده است، آن را نصب نکنید و فوراً این مسئله را به مسئول حمل و نقل یا فروشنده اطلاع دهید (اگر مسئول نصب یا متخصص مجاز، دستگاه را از فروشنده دریافت کرده است).
- بعد از تکمیل نصب، همیشه عملکرد دستگاه را بررسی کنید و درباره نحوه کار کردن با دستگاه تهویه، به کاربر توضیح دهید.
- برای جلوگیری از بروز آتش‌سوزی، انفجار یا ایجاد جراحت، از دستگاه تهویه در محلی استفاده نکنید که مواد خطرناک در آنجا وجود دارد، همچنین مکان‌های نزدیک به تجهیزاتی که شعله بدون محافظ دارند.

- اگر در یافتن مکانی با مشخصات مذکور دچار مشکل هستید، با سازنده تماس بگیرید تا اطلاعات بیشتری در اختیار شما قرار داده شود.
- حتماً آب دریا و گردوغبار را از روی مدل گرمایی واحد خارجی پاک کنید و از یک بازدارنده خوردگی استفاده کنید. (حداقل یک بار در سال).

## سیم برق، فیوز یا قطع‌کننده مدار

- همیشه بررسی کنید منبع برق با استانداردهای ایمنی جریان برق سازگار باشد. همیشه دستگاه تهویه هوا را با توجه به استانداردهای ایمنی محل فعلی‌تان نصب کنید.
- همیشه بررسی کنید که اتصال به زمین به خوبی برقرار شده باشد.
- بررسی کنید ولتاژ و فرکانس منبع برق مطابق با مشخصات باشد و برق نصب شده برای کار کردن سایر محصولات خانگی متصل به سیم‌های برق مشابه، کافی باشد.
- همیشه بررسی کنید که سوییچ‌های قطع برق و محافظت در محل مناسبی باشند.
- بررسی کنید دستگاه تهویه هوا با توجه به دستورالعمل‌های ارائه شده در الگوی سیم پیچی موجود در دفترچه راهنما به منبع برق وصل شود.
- همیشه اتصال‌های برق را بررسی کنید (سیم ورودی، بخش‌های مختلف سیم، محافظها و دیگر موارد) تا با مشخصات برقی سازگار و همچنین دستورالعمل‌های ارائه شده در نمودار سیم پیچی سازگار باشند. همیشه بررسی کنید همه اتصال‌ها با استانداردهای مربوط به نصب دستگاه‌های تهویه مطبوع داشته باشند.
- دقت کنید که از تغییر شکل کابل برق، استفاده از سیم رابط، و اتصال چندین سیم خودداری نمایید.
- این گونه کارها می‌تواند به دلیل اتصال ضعیف، عایق ضعیف، یا تجاوز از حد مجاز جریان، موجب برق‌گرفتگی یا آتش‌سوزی گردد.
- در مواردی که به دلیل آسیب دیدن کابل برق، به سیم رابط نیاز باشد، به «مرحله ۲.۲ اختیاری: افزایش طول کابل برق» مندرج در دفترچه راهنمای نصب مراجعه کنید.

- دستگاه‌های ما را باید با توجه به فاصله‌های مشخص شده در دفترچه راهنمای نصب، نصب کنید، تا دسترسی از هر دو سمت امکان‌پذیر باشد و بتوانید تعمیرات و رسیدگی‌های معمولی را انجام دهید. بخش‌های مختلف دستگاه باید به‌صورت کاملاً ایمن برای افراد و سایر وسایل قابل دسترسی و جداسازی باشند. به همین دلیل اگر کارها با توجه به دفترچه راهنمای نصب انجام نشده باشد، هزینه لازم برای تعمیر دستگاه (برای حفظ ایمنی با توجه به قوانین موجود) جابجایی دستگاه با استفاده از قلاب، کامپیون، داربست یا هر وسیله بالاتر دیگری، تحت پوشش ضمانت نامه نخواهد بود و هزینه آن بر عهده کاربر نهایی است.
- هنگام نصب واحد خارجی در کنار دریا دقت کنید که مستقیماً در معرض نسیم دریا نباشد. در صورتیکه نمی‌توانید مکان مناسبی را پیدا کنید که کاملاً از نسیم دریا مصون باشد، یک دیوار یا حصار محافظ تهیه کنید.
- واحد خارجی را در مکانی قرار دهید (مثلاً در نزدیکی ساختمان‌ها و غیره) که در معرض نسیم دریا نباشد. در غیر این صورت ممکن است به واحد خارجی صدمه وارد شود.



- اگر چاره‌ای جز نصب واحد خارجی در کنار دریا ندارید، نور آن یک دیوار محافظ بکشید تا جلوی نسیم دریا گرفته شود.
- برای ساختن دیوار محافظ از مواد جامد مانند بتون استفاده کنید تا جلوی نسیم دریا گرفته شود. دقت کنید که ارتفاع و عرض دیوار ۱٫۵ برابر اندازه واحد خارجی باشد. همچنین، فضای بزرگتر از ۶۰۰ میلی‌متر را بین دیوار محافظ و واحد خارجی در نظیر بگیرید تا امکان تهویه هوای خروجی وجود داشته باشد.

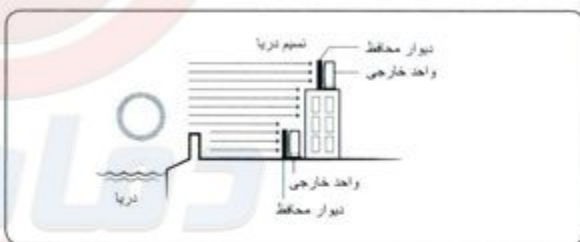

- واحد را در مکانی نصب کنید که امکان تخلیه منظم آب وجود داشته باشد.

## مرحله ۱،۱ انتخاب محل نصب

دیدگاه کلی نسبت به محل مناسب برای نصب

### احتیاط

- از محدودیت‌های طول و ارتفاع توصیف شده در شکل بالا تبعیت کنید.

### حداقل فاصله لازم در اطراف واحد فضای خارجی

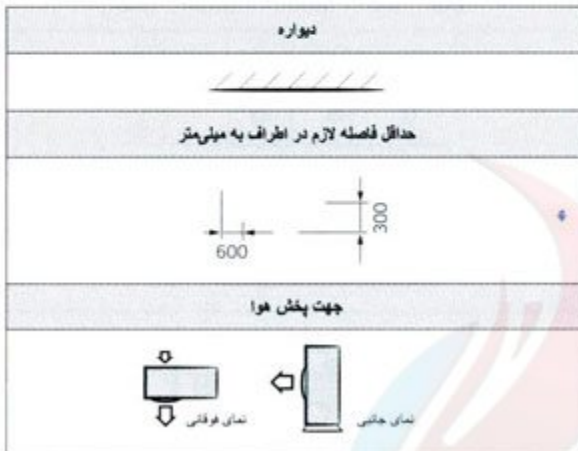

هنگام نصب ۱ واحد فضای خارجی (۶ محفظه)

(واحد: میلی‌متر)

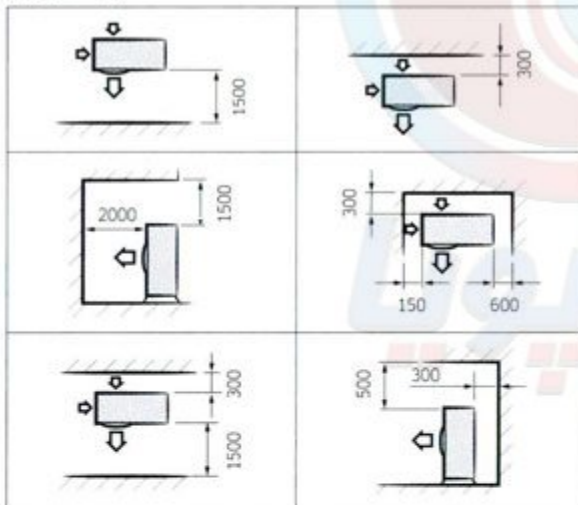

۱۰۰ میلی‌متر یا بیشتر

۱۲۵۰ میلی‌متر یا بیشتر

۱۲۵۰ میلی‌متر یا بیشتر

سوراخ ششگن تخلیه شما می‌تواند جهت تخلیه را انتخاب کنید (چپ یا راست).

حداکثر ارتفاع لوله: ۱۵ متر

حداکثر طول لوله: ۳۰ متر

به منظور کاهش سروصدا و لرزش، حداقل یک نور بچرخانید.

مظاهر و اندازه‌های واقعی ممکن است با تصاویری که در اینجا نمایش داده شده متفاوت باشد.

واحد : (متر)

مدل	طول لوله		ارتفاع لوله حداکثر
	حداکثر	حداقل	
**10/13**	۱۵	۳	۸
**19/25**	۳۰	۳	۱۵

واحد خارجی

دیواره بیرونی

واحد داخلی

برای تخلیه آب باران، عایق را برش دهید.

احتیاط

یک U-trap(A) را روی دیواره بیرونی لوله (که به دستگاه داخلی وصل است) ایجاد کنید و قسمت تحتانی عایق را (حدود ۱۰ میلی‌متر) برش دهید تا از نفوذ آب باران از طریق عایق به داخل جلوگیری شود.

مرحله ۱،۲ باز کردن بستهبندی

(واحد: میلی‌متر)

باز کردن بستهبندی دستگاه داخلی

- ۱ بستهبندی دستگاه داخلی را باز کنید.
- ۲ کوسن‌های راست و چپ را بردارید.
- ۳ دستگاه را از داخل بستهبندی بیرون بکشید.

باز کردن بستهبندی واحد فضای خارجی

- ۱ بستهبندی را جدا کنید.
- ۲ کوسن بالایی را بردارید.
- ۳ دستگاه را از پایین کوسن بیرون بکشید.

مرحله ۱،۳ بررسی و آماده‌سازی وسیله‌های جانبی و ابزارها

وسيله‌های جانبی

وسيله‌های جانبی موجود در بستهبندی دستگاه داخلی

صفحه نصب (۱) **19/25**	صفحه نصب (۱) **10/13**
نگهدارنده کنترل از راه دور (۱)	کنترل از راه دور (۱)
دفترچه راهنمای کاربر و نصب (۱)	باتری کنترل از راه دور (۲)
	۱۲ پیچ بستهبندی M۴ (۲)

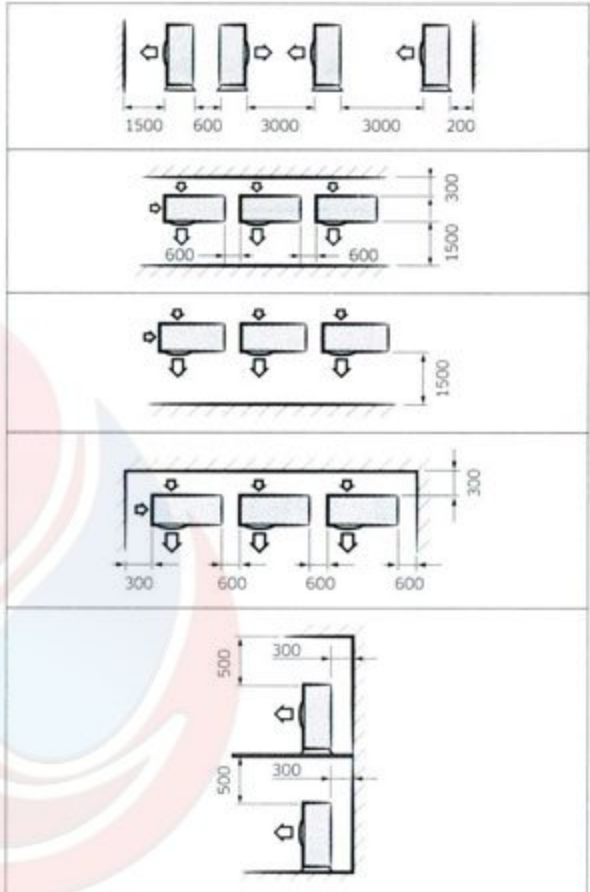

احتیاط ⚠

- اگر واحد فضای خارجی در حالی نصب شود که فضای کافی در اطراف آن نباشد، ممکن است صدای زیادی ایجاد کند و بر کل دستگاه تأثیر بگذارد.
- حتماً واحد فضای خارجی را در سطحی نصب کنید که لرزش آن بر کل دستگاه تأثیری نگذارد.



### نکته

- یک پیچ صاف به انتهای هر لوله قسمت تیخیر یا بخش سرویس وصل است. از پیچ‌های صاف هنگام اتصال لوله‌ها استفاده کنید.
- کابل‌های اتصال سیم اختیاری هستند. اگر همراه با دستگاه ارائه نشده‌اند، از کابل‌های استاندارد استفاده کنید.
- شیر تخلیه و پایه‌های پلاستیکی فقط زمانی همراه با دستگاه ارائه می‌شوند که دستگاه تهویه هوا هیچ لوله اتصالی نداشته باشد.
- اگر این وسیله‌های جانبی ارائه شده باشند، در بسته‌بندی وسیله جانبی یا بسته‌بندی واحد فضای خارجی هستند.

### ابزارها

- ابزارهای کلی
- پمپ مکش (جلوگیری از بخش هوا در قسمت پشت)
  - سنجه چندراجه
  - پیچ‌پاب
  - اچار گشتاور
  - لوله بر
  - گشادکننده سوراخ
  - لوله خمکن
  - تراز
  - پیچ‌گوشی
  - وسیله اندازه‌گیری
  - دریل
  - اچار L
  - نوار اندازه‌گیری

### ابزارهایی برای آزمایش

- حرارتسنج
- مقاوم‌سنج
- برق‌یاب

لوله جانبی دارای عایق، Ø ۹.۵۲ میلی‌متر (۱) **10/13**	لوله جانبی دارای عایق، Ø ۶.۳۵ میلی‌متر (۱)
	
لوله جانبی دارای عایق، Ø ۱۵.۸۸ میلی‌متر (۱) **25**	لوله جانبی دارای عایق، Ø ۱۲.۷۰ میلی‌متر (۱) **19**
	
گیره لوله B (۲)	شیر تخلیه، طول ۲ متر (۱)
	
نوار وینیل (۲)	گیره لوله A (۳)
	
درزگیر ۱۰۰ گرم (۱)	عایق لوله فوم PET (۱)
	
۲۵ پیچ بسته‌بندی M۳ (۲)	شیر تخلیه (۱)
	
کابل برق ۳ سیمی (۱)	میخ مخصوص دیوار سیمانی (۲)
	
کابل اتصال ۲ سیمی (۱)	کابل اتصال ۳ سیمی (۱)
	

## مرحله ۱،۴ سوراخ کردن دیوار

قبل از قرار دادن صفحه نصب بر روی دیوار و محکم کردن دستگاه داخلی بر روی صفحه نصب، قاب پنجره یا ستون گچی، باید محل سوراخ را تعیین کنید (قطر داخلی ۶۵ میلی‌متر) تا لوله از داخل آن رد شود (شامل سیم‌های برق و ارتباطی، لوله‌های خنک‌کننده و شیر تخلیه) و سپس سوراخ را در دیوار ایجاد کنید.

۱ محل سوراخ ۶۵ میلی‌متری را با توجه به جهت دسته لوله‌ها و حداقل فاصله بین سوراخ و صفحه نصب تعیین کنید.

۲ سوراخ را ایجاد کنید.

### احتیاط

- فقط یک سوراخ ایجاد کنید.
- بررسی کنید سوراخ به سمت پایین شیب داشته باشد تا شیر تخلیه به سمت محل تخلیه آب متمایل باشد.



## مرحله ۱،۵ اتصال لوله‌ها، سیم‌ها و شیر تخلیه

۱ همانطور که در تصویر نشان داده شده است، عایق فوم را روی بخش‌هایی در انتهای لوله‌های خنک‌کننده ببندید که در آنجا عایقی وجود ندارد. بستن عایق باعث می‌شود مشکلات مربوط به ایجاد میعان به حداقل برسد.

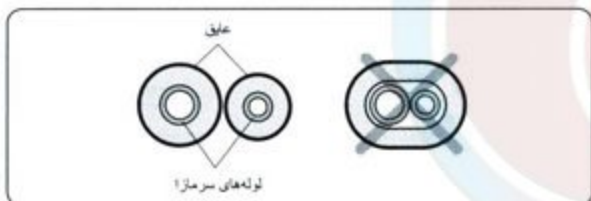

۲ لوله‌های خنک‌کننده، سیم برق، کابل‌های ارتباطی و شیر تخلیه را با نوار وینیل ببندید تا یک دسته لوله ایجاد شود.

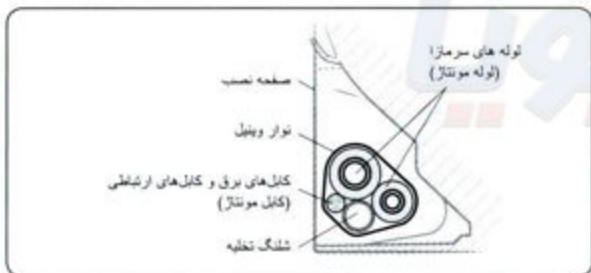

### احتیاط

- اگر جهت لوله را از چپ به راست تغییر می‌دهید، آن را زیاد خم نکنید، فقط به آرامی آن را در جهت مخالف نشان داده شده بچرخانید. در غیر اینصورت ممکن است در حین انجام این کار به لوله آسیب برسد.

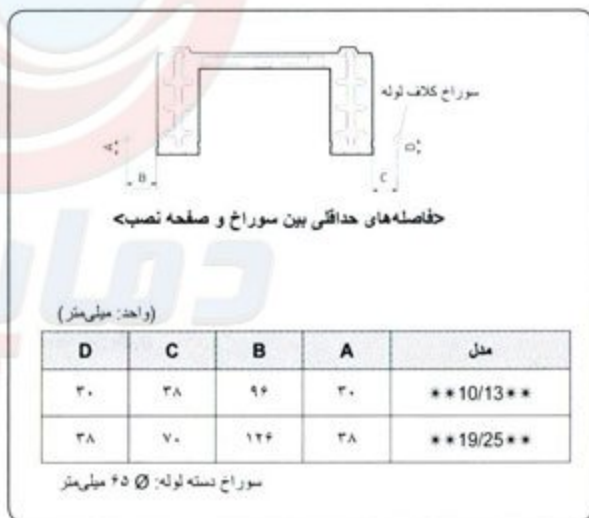



## مرحله ۲،۱ اتصال سیم‌های برق و ارتباطی (کابل اتصال)

- وقتی کارهای الکتریکی و اتصال به زمین را انجام می‌دهید، حتماً از «استانداردهای فنی نصب الکتریکی» و «فولاین مربوط به سیم‌کشی» عنوان شده در قوانین محلی پیروی کنید.
- پیچ پایانه را تا ۱،۸-۱،۲ N•m (۱،۸-۱،۲ kgf•cm) محکم کنید.

### نکته

- هر سیم دارای برچسب مطابق با شماره پایانه مربوطه است.
- از کابل عایق (گروه ۵؛ کمتر از ۵۰ pF/m) برای محیط‌های پر سر و صدا استفاده کنید.
- سیم‌های منبع برق بخش‌های مختلف دستگاه برای استفاده در خارج از ساختمان نباید سبکتر از سیم عایق‌دار و قابل انعطاف پلی‌کلورین باشند. (کت تعیین شده IEC: 60245 IEC 66/CENELEC: H07RN-F • IEC: 60245 IEC 57/ (CENELEC: H05RN-F
- کابل برق و ارتباطی نباید طولانی‌تر از ۳۰ متر باشد.

### احتیاط

- برای سیم پیچی بخش پایانه، فقط از سیمی با سوکت پایانه حلقه‌ای استفاده کنید. سیم‌های معمولی بدون سوکت پایانه حلقه‌ای ممکن است به دلیل گرم شدن بیش از حد محل‌های تماس برقی در حین نصب، گرم شده و خطرناک باشند.
- اگر لازم است طول لوله را افزایش دهید، حتماً کابل را نیز گسترش دهید. حداکثر طول هر کابل و لوله به کار رفته نباید بیشتر از ۱۵ متر (\*\*10/13\*\*) و ۳۰ متر (\*\*19/25\*\*) باشد.
- برای افزایش طول، دو یا تعداد بیشتری کابل را به هم وصل نکنید. این اتصال ممکن است باعث ایجاد آتش‌سوزی شود.
- هر پایانه منور باید با اندازه پیچ مربوطه در بخش پایانه مطابقت داشته باشد.
- بعد از اتصال سیم‌ها، بررسی کنید شماره پایانه روی دستگاه‌های داخلی و خارجی با یکدیگر مطابقت داشته باشد.
- بررسی کنید سیم‌های برق و ارتباطی از هم جدا باشند، نباید در یک کابل یکسان باشند.

### هشدار

- سیم‌ها را محکم به هم وصل کنید تا به راحتی بیرون کشیده نشوند. (اگر شل شوند، ممکن است سیم‌ها بسوزند.)

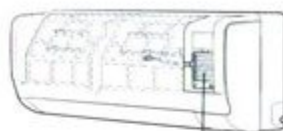

جمه کنترل

				قبل از اتصال
غیرمنور	خراب	وارونه	صحیح	
				بعد از اتصال
در جای خود قرار نگرفته	وارونه	صحیح (اندازه کنار)	صحیح (اندازه جلو)	

چاپانه منور <

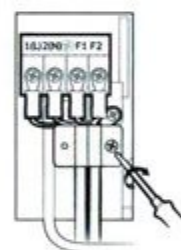

پیچ‌های مخصوص نگهدارنده‌های سیم را سفت کنید.

**19/25**	**10/13**	مدل
H۰۷RN-F	۲،۵ × ۳G میلی‌متر مربع	سیم برق (واحد فضای خارجی)
H۰۷RN-F	۱،۰ × ۳G میلی‌متر مربع	سیم برق خارجی به داخلی
H۰۵RN-F	۰،۷۵ × ۲ میلی‌متر مربع	سیم ارتباطی
۲۵ آمپر	۲۰ آمپر	نوع GL

## مرحله ۲،۲ اختیاری: افزایش طول کابل برق

۱ ابزارهای زیر را آماده کنید.

ابزارها	مشخصات	شکل
انبردست	۱۴-MH	
لوله اتصال (میلی‌متر)	20xØ7.0 (HxOD)	
نوار عایق	عرض ۱۸ میلی‌متر	
لوله کنش (میلی‌متر)	Ø۸.۰x۵۰ (LxOD)	

۲ همان‌طور که در تصویر نشان داده شده است، روکش‌های پلاستیکی با سیمی را از روی کابل برق بکشید و جدا کنید.

- ۲۰ میلی‌متر از روکش‌های کابل را از لوله نصب شده بکشید.

### احتیاط

- برای کسب اطلاعات بیشتر در مورد مشخصات کابل برق برای واحدهای داخل و خارج ساختمان، به دفترچه راهنمای نصب مراجعه کنید.
- بعد از برداشتن سیم از روی لوله نصب شده، باید ی لوله وارد بدنه شود.

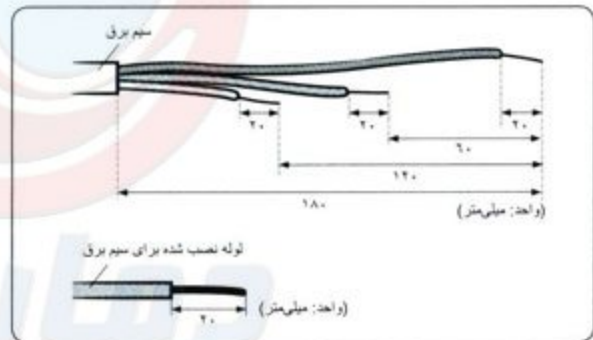

۳ هر دو سمت سیم وسط کابل برق را داخل لوله اتصال وارد کنید.

- روش ۱: سیم مرکزی را از هر دو طرف داخل شکاف فشار دهید.
- روش ۲: وسط سیم را بیچسباند و داخل شکاف فشار دهید.

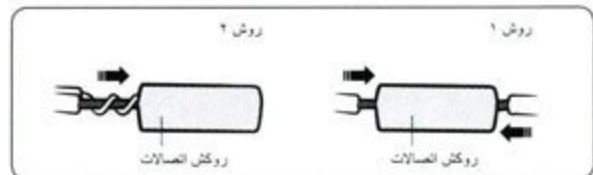

۴ از ی سیم چین استفاده بده، دو قسمت را فشار دهید، آن را سریع برگردانید و دو قسمت دیگر را در همان فشار دهید.

- ابعاد فشرده‌سازی باید ۸ باشد.

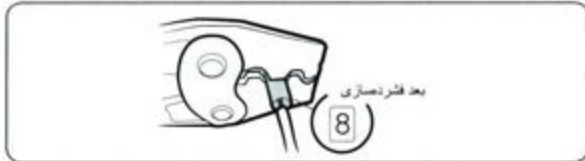

- بعد از فشردن، هر دو سمت سیم را بکشید تا مطمئن شوید که محکم فشرده شده باشد.

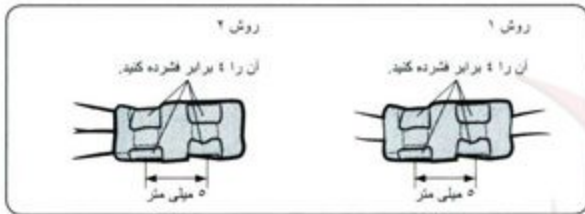

- ۵ آن را دو بار یا بیشتر با استفاده از نوار عایق ببندید و لوله فشار را در وسط نوار عایق بگذارید.
- سه لایه یا بیشتر عایق لازم است.

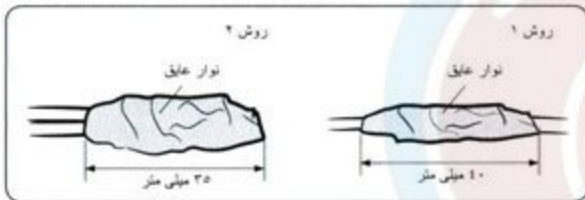

۶ لوله فشار را گرم کنید تا بچسبند.

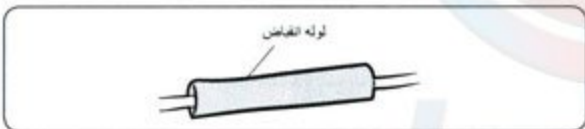

۷ بعد از تکمیل مراحل وار آوردن فشار، آن را با استفاده از نوار عایق ببندید تا کارتان تمام شود.

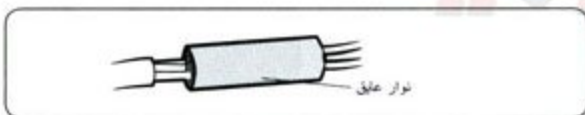

### هشدار

- بررسی کنید بخش‌های اتصال در تماس با بیرون نباشند.
- حتماً از نوار عایق و یک لوله فشار استفاده کنید که مواد عایق تقویت شده آن از سطح مقاومت و لنتژ یکسانی با کابل برق برخوردار باشد.

## ⚠ هشدار

• در صورت استفاده از سیم برق، از سوکت فشار دایره‌ای شکل استفاده نکنید.

- اتصال‌های سیمی ناقص ممکن است باعث بروز برق‌گرفتگی یا آتش‌سوزی شوند.



## ⚠ احتیاط

- وقتی آب را برای بررسی نشتی می‌ریزید، بررسی کنید دستگاه داخلی در حالت ایستاده باشد. بررسی کنید آب سرریز نشود و روی بخش‌های برقی نریزد.
- اگر قطر شیر اتصال کوچکتر از شیر تخلیه دستگاه است، ممکن است آب نشتی کند.
- نصب نامناسب ممکن است باعث نشتی آب شود.
- اگر شیر تخلیه از داخل اتاق رد می‌شود، شیر را عایق‌بندی کنید تا ميعان حاصل از قطرات آب، میلمان یا کف اتاق را خراب نکند.
- اتصال شیر تخلیه را نپوشانید یا در محفظه در بسته نگذارید.
- اتصال شیر تخلیه باید به راحتی قابل دسترسی و تعمیر باشد.

## مرحله ۲،۳ نصب و اتصال شیر تخلیه

۱ شیر تخلیه را نصب کنید.

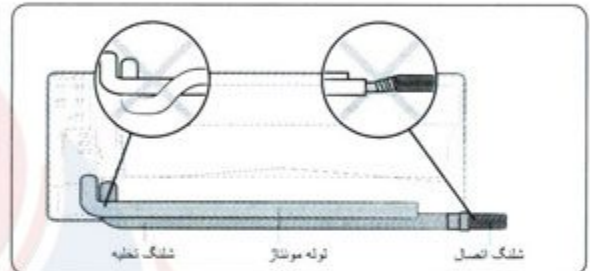

## مرحله ۲،۴ اختیاری: افزایش طول شیر تخلیه

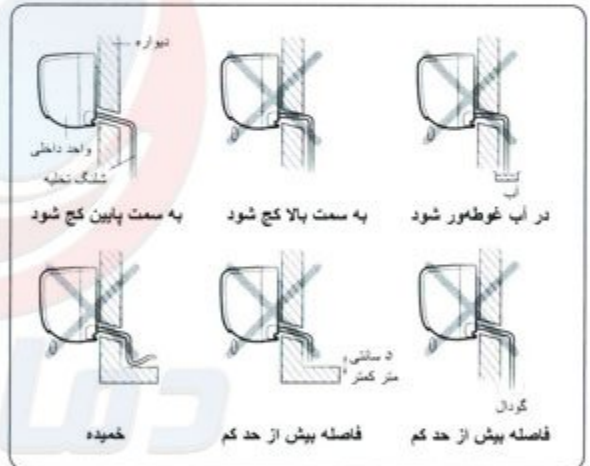
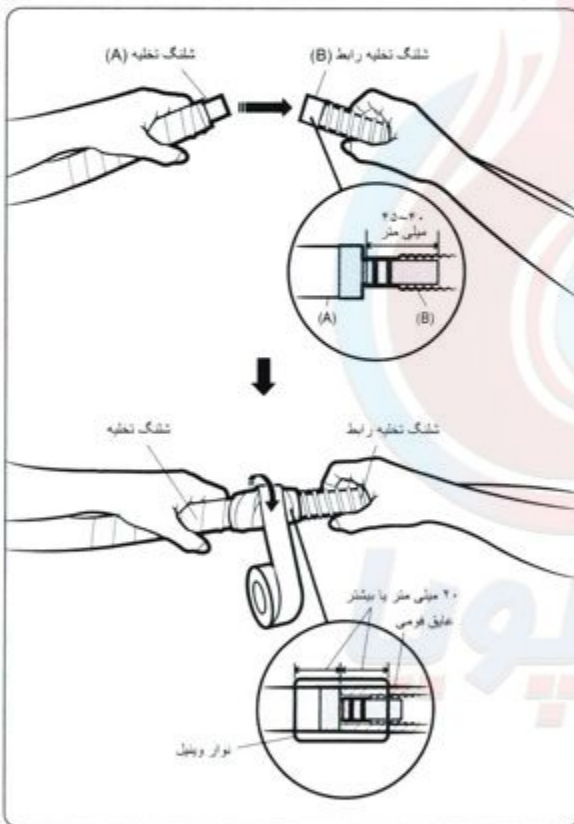

۲ آب را در ظرف تخلیه بریزید. بررسی کنید آب شیر به خوبی تخلیه شود.

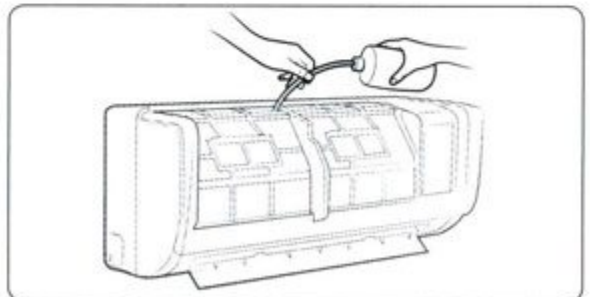

## مرحله ۲,۵ اختیاری: تغییر جهت شیر تخلیه

## مرحله ۲,۶ نصب و اتصال لوله‌های اتصال به لوله‌های خنک کننده (لوله اتصال)

دستگاه‌های داخلی و خارجی را با استفاده از اتصال‌های صاف به لوله‌های مسی محل نصب وصل کنید. از لوله خنک‌کننده عایق‌دار و بدون درز استفاده کنید (نوع Cu DHP با توجه به ISO ۱۳۳۷) که فاقد چربی باشد و اکسیدزدایی شده باشد، مناسب برای کار کردن تحت فشار حداقل ۴۲۰۰ kPa و فشار ضربه‌ای حداقل ۲۰۷۰۰ kPa. تحت هیچ شرایطی نباید از لوله مسی نوع بهداشتی استفاده کنید.

۲ لوله خنک‌کننده با قطرهای مختلف وجود دارد:

- لوله کوچکتر برای خنک‌کننده مایع است.
- لوله بزرگتر برای خنک‌کننده گازی است.

یک لوله خنک‌کننده مایع کوتاه و یک لوله خنک‌کننده گازی کوتاه از قبل به دستگاه تهیه هوا متصل شده‌اند. مراحل اتصال برای لوله‌های خنک‌کننده با توجه به محل خروج هر لوله در هنگام قرار گرفتن روبروی دیوار، متفاوت است:

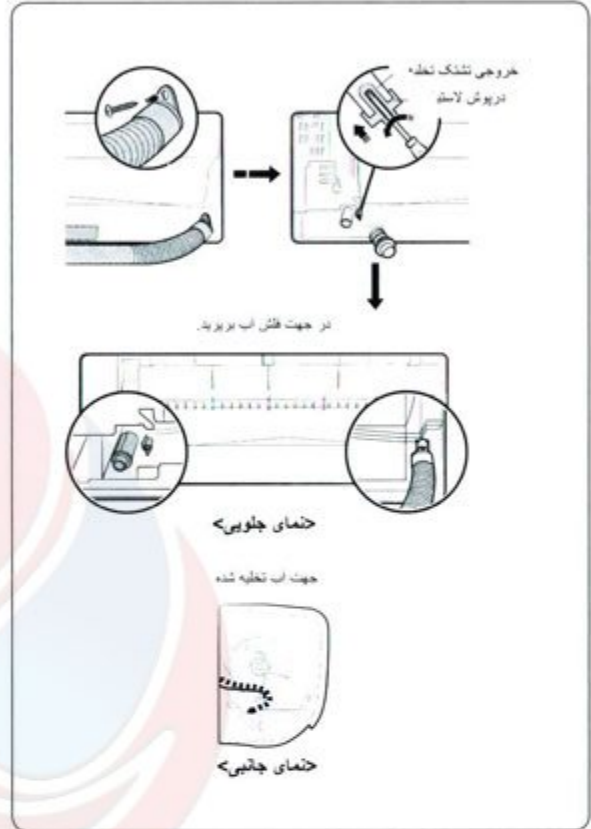
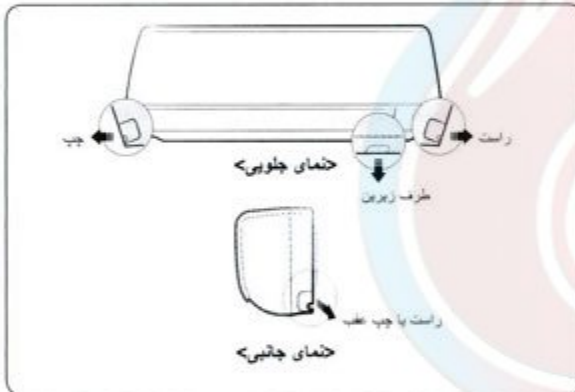

## احتیاط ⚠

- وقتی آب را برای بررسی نشتی می‌ریزید، بررسی کنید دستگاه داخلی در حالت ایستاده باشد. بررسی کنید آب سوریز نشود و روی بخش‌های برقی نریزد.

## مرحله ۲،۷ کوتاه یا بلند کردن لوله‌های خنک‌کننده (اتصال)

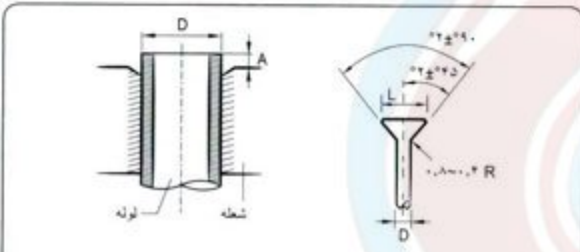
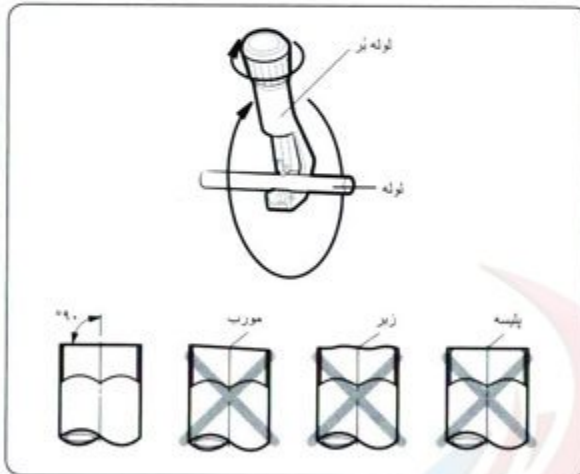

(واحد: میلی‌متر)

قطر خارجی (D)	عرض (A)	ابعاد اتصال لوله ای (طول)
۶،۳۵ Ø	۱،۳	۸،۷ تا ۹،۱
۹،۵۲ Ø	۱،۸	۱۲،۸ تا ۱۳،۲
۱۲،۷۰ Ø	۲،۰	۱۶،۲ تا ۱۶،۶
۱۵،۸۸ Ø	۲،۲	۱۹،۳ تا ۱۹،۷

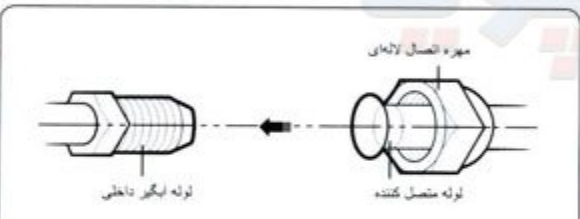

قطر خارجی (میلی‌متر)	گشتاور (N·m)	گشتاور (kgf·cm)
۶،۳۵ Ø	۱۸ تا ۱۴	۱۴۰ تا ۱۸۰
۹،۵۲ Ø	۲۲ تا ۳۴	۳۵۰ تا ۴۳۰
۱۲،۷۰ Ø	۴۱ تا ۴۹	۵۰۰ تا ۴۲۰
۱۵،۸۸ Ø	۸۲ تا ۶۸	۶۹۰ تا ۸۳۰

۱ بخش دارای بیرون‌زدگی لوله (A، B، C) را در پشت دستگاه داخلی ببرید، مگر اینکه لوله را مستقیماً به قسمت پشت وصل می‌کنید.

۲ لبه‌های بریده شده را صاف کنید.

۳ در پوش‌های محافظت لوله‌ها را بیرون بیاورید و لوله اتصال را به هر کدام از لوله‌ها وصل کنید. ابتدا پیچ‌ها را با دست سفت کنید، سپس از آچار گشتاور استفاده کنید، از گشتاور زیر استفاده کنید:

قطر خارجی (میلی‌متر)	گشتاور (N·m)	گشتاور (kgf·cm)
۶،۳۵ Ø	۱۸ تا ۱۴	۱۴۰ تا ۱۸۰
۹،۵۲ Ø	۲۲ تا ۳۴	۳۵۰ تا ۴۳۰
۱۲،۷۰ Ø	۴۱ تا ۴۹	۵۰۰ تا ۴۲۰
۱۵،۸۸ Ø	۸۲ تا ۶۸	۶۹۰ تا ۸۳۰

### نکته

• اگر می‌خواهید طول لوله‌ها را زیاد یا کم کنید، به مرحله ۲،۷ کوتاه یا بلند کردن لوله‌های خنک‌کننده (لوله اتصال) در صفحه ۳۷ مراجعه کنید.

۴ عایق فوم باقی‌مانده را ببرید.

۵ در صورت لزوم، لوله را خم کنید تا با کف دستگاه داخلی مطابقت داشته باشد.

سپس آن را از سوراخ مربوطه بیرون بکشید.

• لوله نباید از پشت دستگاه داخلی بیرون بزند.

• شعاع خمیدگی باید ۱۰۰ میلی‌متر یا بیشتر باشد.

۶ لوله را از داخل سوراخ دیوار رد کنید.

### نکته

• بعد از پایان نصب و بعد از آزمایش نشستی گاز، لوله عایق‌بندی می‌شود و به صورت دائمی در محل خود ثابت می‌شود. برای اطلاع از جزئیات بیشتر، به مرحله ۴،۱

اجرای آزمایش‌های مربوطه به نشستی گاز در صفحه ۲۳ مراجعه کنید.

### احتیاط

• پیچ صاف را با استفاده از آچار گشتاور بر اساس روش مشخص شده، محکم کنید. اگر پیچ صاف را بیش از حد محکم کنید، ممکن است بشکند و باعث نشستی ماده خنک‌کننده شود.

• لوله‌های اتصال را نبوشانید یا در محفظه در بسته نگذارید. همه اتصالات لوله

خنک‌کننده باید به‌راحتی قابل دسترسی و تعمیر باشند.

## ⚠ احتیاط

- اگر لازم است لوله طولانی‌تر از کدهای لوله مشخص شده و استانداردهای تعیین شده باشد، باید به لوله خنک‌کننده اضافه کنید. در غیر اینصورت، دستگاه داخلی ممکن است یخ بزند.
- در حالی که ناصافی‌های اضافی را صاف می‌کنید، لوله را به سمت پایین قرار دهید تا ناصافی‌ها به لوله برخورد نکنند.

## مرحله ۲,۸ محکم کردن صفحه نصب

می‌توانید دستگاه داخلی را روی دیوار، قاب پنجره یا ستون گچی نصب کنید.

## ⚠ هشدار

- بررسی کنید دیوار، قاب پنجره یا ستون گچی بتواند وزن دستگاه داخلی را تحمل کند. اگر دستگاه داخلی را در محلی نصب می‌کنید که قدرت کافی برای تحمل وزن دستگاه را ندارد، ممکن است دستگاه بیفتد و باعث بروز جراحت شود.

## هنگام وصل کردن دستگاه داخلی روی دیوار

صفحه نصب را روی دیوار محکم کنید و به وزن دستگاه داخلی نیز توجه کنید.

(واحد: میلی‌متر)

مدل	A	B	C	D
**10/13**	۳۰	۹۶	۳۸	۳۰
**19/25**	۳۸	۱۲۶	۷۰	۳۸

سوراخ دسته لوله:  $\varnothing 55$  میلی‌متر

## 📌 نکته

- اگر صفحه را روی دیواری بتونی یا استفاده از قلاب‌های پلاستیک وصل می‌کنید، بررسی کنید فاصله بین دیوار و صفحه که به واسطه نصب قلاب‌های بیرون زده ایجاد شده است، کمتر از ۲۰ میلی‌متر باشد.

## وقتی دستگاه داخلی را روی یک قاب پنجره نصب می‌کنید

- ۱ محل ستون‌های چوبی ایستاده را تعیین کنید تا به قاب پنجره وصل باشند.
- ۲ ستون چوبی را به‌صورت ایستاده به قاب پنجره وصل کنید و به وزن دستگاه داخلی نیز دقت کنید.
- ۳ صفحه نصب را با استفاده از پیچ‌های اتصال به ستون چوبی وصل کنید.

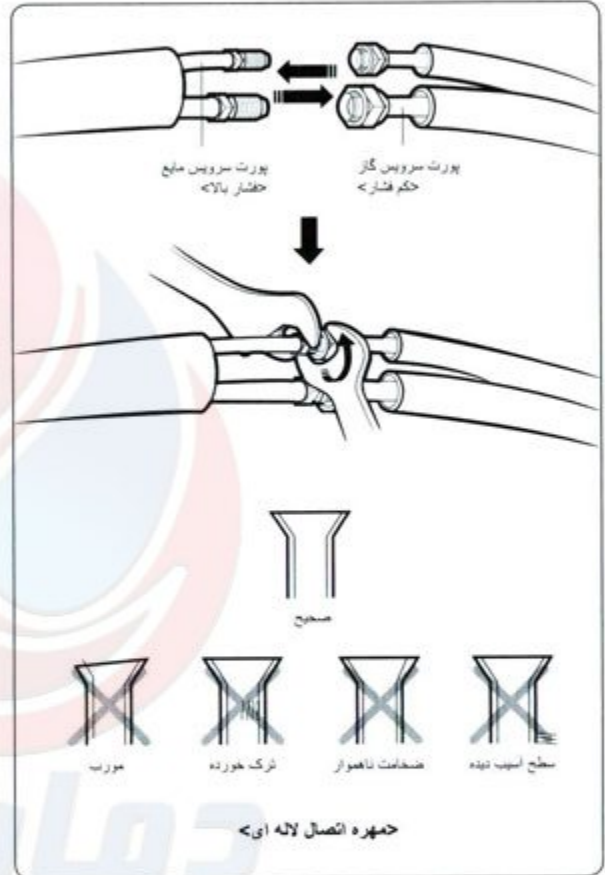

## 📌 نکته

- گشتاور زیرا ممکن است باعث نشی گاز شود. وقتی طول لوله را با کمک جوشکاری یا اتصال افزایش می‌دهید، بررسی کنید که در حین جوشکاری یا اتصال از نیرو وزن استفاده شود. محل اتصال باید قابل دسترسی و سرویس باشد.

## ⚠ احتیاط

- پیچ صاف را با گشتاور مشخص شده محکم کنید. اگر پیچ صاف بیش از حد محکم شود، ممکن است بشکند و باعث نشی گاز خنک‌کننده شود.

## وقتی دستگاه داخلی را روی ستون گچی نصب می‌کنید

۱ از پیچ‌پایب برای پیدا کردن محل پیچ‌ها استفاده کنید.

۲ قلاب صفحه را روی دو پیچ محکم کنید.

### احتیاط

- اگر دستگاه داخلی را روی ستون گچی نصب می‌کنید، فقط از پیچ‌های اتصال مشخص شده بر روی محل‌های از جاع استفاده کنید. در غیر اینصورت بخش‌های متصل به ستون گچی ممکن است به مرور زمان فرو بریزند و باعث شل شدن و کنده شدن پیچ‌ها شوند. این حالت ممکن است باعث بروز جراثیم فیزیکی یا آسیب به دستگاه شود.
- اگر کمتر از دو پیچ وجود دارد یا اگر فاصله بین پیچ‌ها با محل اتصال صفحه متفاوت است، محل‌های دیگری را جستجو کنید.
- صفحه نصب را بدون کج شدن به طرفین محکم کنید.



# نصب واحد فضای خارجی

## مرحله ۳.۱ محکم کردن واحد فضای خارجی در محل

اختیاری: محکم کردن واحد فضای خارجی روی دیوار با استفاده از قفسه

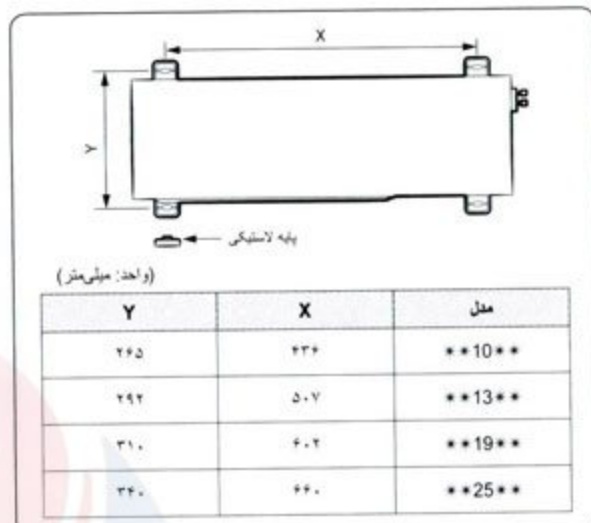
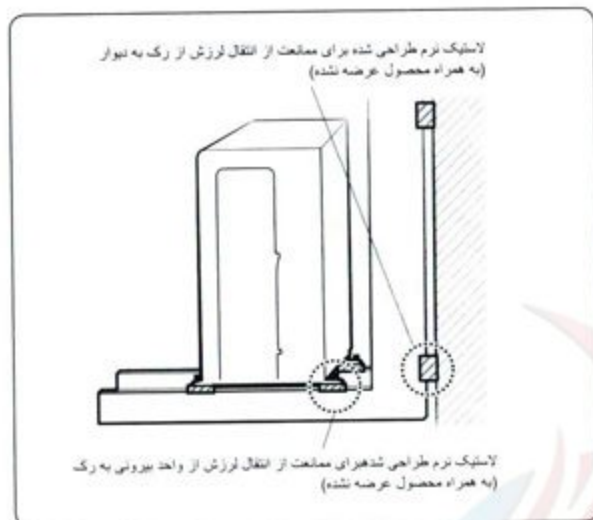

### نکته

- مطمئن شوید دیوار بتواند وزن قفسه و واحد فضای خارجی را تحمل کند.
- قفسه را تا حد امکان نزدیک به ستون نصب کنید.

- ۱ واحد فضای خارجی را همانطور که در بالای دستگاه نشان داده شده است در همان جهت قرار دهید تا هوای خروجی به طور کامل پخش شود.
- ۲ واحد فضای خارجی را با استفاده از پیچ‌های اتصال، هم‌تراز با یک قسمت نگهدارنده مناسب محکم کنید.

### نکته

## مرحله ۳.۲ اتصال سیم‌های برق و ارتباطی و لوله‌های خنک‌کننده

- پایه‌های پلاستیکی را محکم کنید تا سر و صدا و لرزش ایجاد نشود.
- اگر واحد فضای خارجی در معرض باد قوی است، صفحه‌های محافظ را در اطراف واحد فضای خارجی نصب کنید تا پنکه بتواند به‌درستی کار کند.

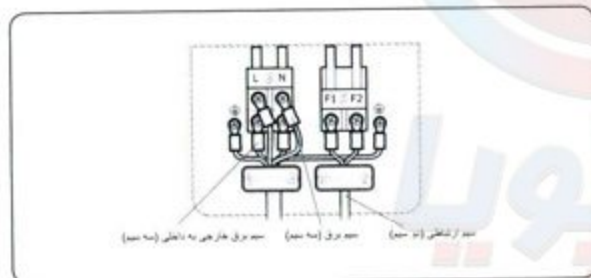

### احتیاط

- حتماً سیم‌های برق و ارتباطی را با یک گیره کابل به هم وصل کنید.



### ⚠ احتیاط

- هنگام نصب، حتماً بررسی کنید که نشستی وجود نداشته باشد. هنگام جدا کردن خنک‌کننده، ابتدا و قبل از خارج کردن لوله اتصال، کمپرسور را روی زمین بگذارید. اگر اتصال لوله سرمازا به درستی انجام نشده باشد و هنگام فعالیت کمپرسور شیر فلکه باز باشد، لوله هوا را به داخل می‌کشد و فشار داخل سیکل سرمازا به صورت غیر عادی بالا می‌رود. ممکن است انفجار روی داده یا باعث بروز جراحت شود. سیستم را در حالت آماده به کار نگاهدارید.

### ⚠ هشدار

- سیستم را روشن نکنید! این حالت برای عملکرد مکش بهتر لازم است (موقعیت «باز کامل» سوپاپ گسترش الکترونیکی).
- ۲ شیر ورود فشار کم موجود در کنار سنجه چندراهه را همانطور که در تصویر نشان داده شده است، به بخش سرویس گاز وصل کنید.

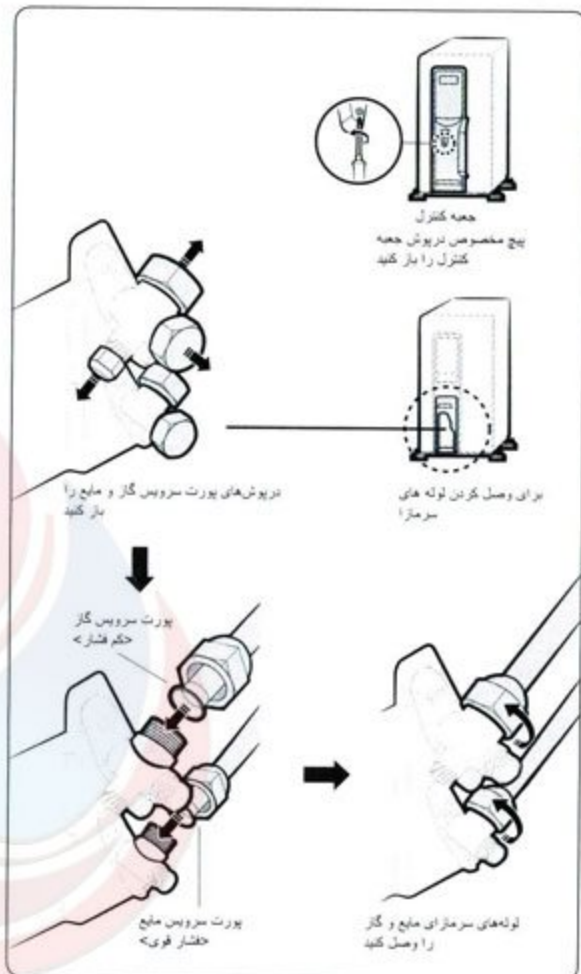
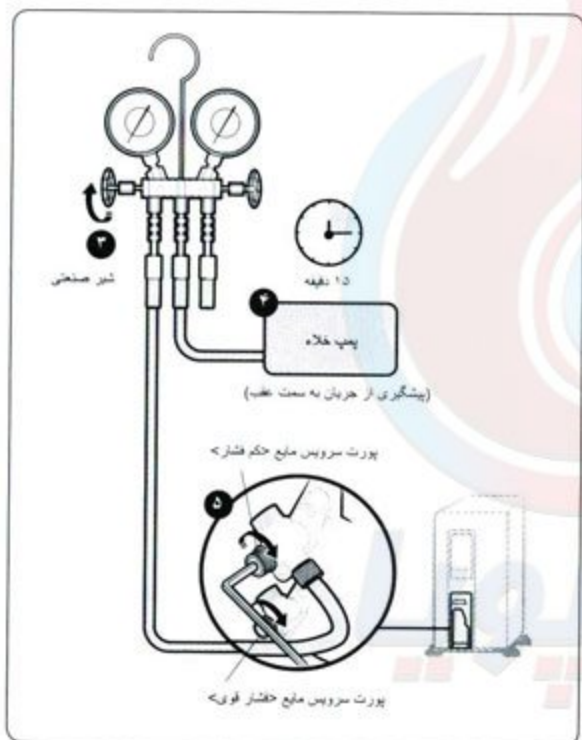

### مرحله ۳,۳ تهویه هوا

واحد فضای خارجی مقدار کافی خنک‌کننده R-410A دارد. از پخش کردن R-410A در فضا خودداری کنید: این یک گاز فلورید شده گلخانه‌ای است که تحت پوشش پروتکل کیوتو است و احتمال گرمایش جهانی آن  $GWP = 2088$  است. هوا باید در دستگاه داخلی و درون لوله‌ها تهویه شود. اگر هوا در لوله‌های خنک‌کننده باقی بماند، بر کمپرسور تأثیر می‌گذارد. ممکن است قدرت خنک‌کنندگی کم شده و نقسی در عملکرد دستگاه ایجاد شود. از پمپ مکش استفاده کنید.

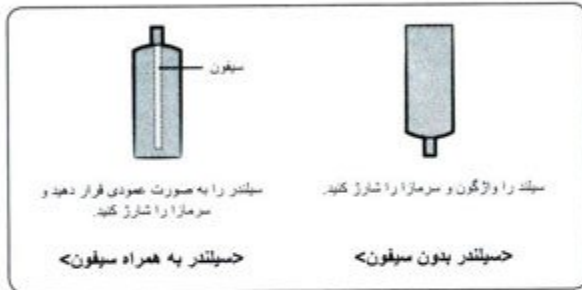

#### نکته

- اگر خنککننده R-410A با گاز پر می‌شود، ترکیب خنککننده پر شده تغییر می‌کند و مشخصات دستگاه متفاوت خواهد بود.
- در حین مراحل اندازه‌گیری مقدار خنککننده اضافه شده، از مقیاس‌های الکترونیکی استفاده کنید. اگر سیلندر مجهز به سیفون نیست، آن را به پهلو برگردانید.

۳ سوپاپ سمت فشار کم سنجه چندراهه را در جهت خلاف حرکت عقربه‌های ساعت بچرخانید تا باز شود.

۴ هوای موجود در لوله‌های متصل را با استفاده از لوله مکش به مدت تقریبی ۱۵ دقیقه تهویه کنید.

• بررسی کنید سنجه فشار مقدار  $0.1 \text{ MPa}$  ( $0.76 \text{ cmHg}$ ,  $5 \text{ torr}$ ) را بعد از مدت تقریبی ۱۰ دقیقه نشان دهد. این مرحله برای جلوگیری از نشتی گاز خیلی مهم است.

• سوپاپ سمت فشار کم سنجه چندراهه را در جهت حرکت عقربه‌های ساعت بچرخانید تا بسته شود.

• پمپ مکش را خاموش کنید.

• به مدت ۲ دقیقه بررسی کنید تغییری در فشار ایجاد نشود.

• سوپاپ سمت فشار کم سنجه چندراهه را خارج کنید.

۵ درپوش سوپاپ مخصوص بخش سرویس مایع و گاز را روی حالت «باز» تنظیم کنید.

### مرحله ۳، ۴ افزودن خنککننده

اگر از لوله‌های طولانی‌تر از طول مشخص شده در کدها و استانداردهای لوله استفاده می‌کنید، باید ۲۰ گرم (برای  $10^{**}$ ) و ۱۵ گرم (برای  $13/19/25^{**}$ ) ماده خنک‌کننده R-410A را برای هر یک متر اضافی، اضافه کنید. اگر از لوله‌ای کوتاه‌تر از طول مشخص شده در کدها و استانداردهای لوله استفاده می‌کنید، زمان تهویه معمولی است. برای اطلاع از جزئیات بیشتر به دفترچه راهنمای سرویس مراجعه کنید.

#### احتیاط

- هوای باقی‌مانده در چرخه خنک‌کننده که حاوی رطوبت است ممکن است باعث ایجاد نقص در عملکرد کمپرسور شود.
- برای نصب دستگاه، همیشه با مرکز سرویس یا یک شرکت نصب حرفه‌ای تماس بگیرید.

R-410A نوعی ترکیبی از خنک‌کننده است. در صورت مایع بودن لازم است دوباره پر شود. هنگام پر کردن خنک‌کننده از سیلندر خنک‌کننده به دستگاه.

قبل از پر کردن مجدد، بررسی کنید سیلندر سیفون دارد یا خیر. دو روش برای پر کردن مجدد خنک‌کننده وجود دارد:

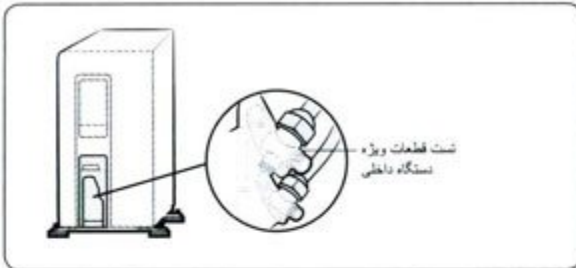

## مرحله ۴,۲ راه اندازی حالت «نصب هوشمند»

- ۱ بررسی کنید دستگاه تهویه هوا در وضعیت آماده به کار باشد.
- ۱ دکمه‌های (روشن‌خاموش)، (Mode) (حالت) و (SET) (تنظیم) را همزمان به مدت ۴ ثانیه از روی کنترل از راه دور پایین بگیرید.
- ۲ منتظر بمانید تا حالت نصب هوشمند اجرا شده یا اینکه اجرا نشود. این کار تقریباً ۷ تا ۱۳ دقیقه طول می‌کشد.
- در حین کارکرد حالت نصب هوشمند:

نوع	88 صفحه نمایش	صفحه نمایش LED
نشانگر دستگاه داخلی		
	روند کار به صورت اعدادی از ۰ تا ۹۹ روی صفحه نمایش دستگاه داخلی نشان داده می‌شود.	LED روی صفحه نمایش دستگاه داخلی به صورت متوالی چشمک می‌زند و سپس همه آنها همزمان چشمک خواهند زد. این مراحل تکرار می‌شود.

- بعد از اجرای موفقیت‌آمیز حالت نصب هوشمند: حالت نصب هوشمند تمام می‌شود و صدای زنگی را خواهید شنید، پس از آن دستگاه تهویه هوا در حالت آماده به کار است.
- اگر حالت نصب هوشمند اجرا نشود: یک پیام خطا روی صفحه نمایش دستگاه داخلی نشان داده می‌شود و حالت نصب هوشمند تمام می‌شود.

### نکته

- حالت نصب هوشمند را فقط می‌توانید با استفاده از کنترل از راه دور دستگاه اجرا کنید.
- در حین عملکرد حالت نصب هوشمند، کنترل از راه دور کار نمی‌کند.

## مرحله ۴,۱ اجرای آزمایش‌های مربوط به نشت گاز

- ۱ قبل از بررسی نشتی، برای بستن درپوش شیر فلکه از یک آچار گشتاور استفاده کنید. (برای هر اندازه قطر، از یک گشتاور برای محکم کردن استفاده کنید و درپوش را محکم کنید تا هیچ نشتی وجود نداشته باشد.)

گشتاور محکم‌کننده		قطر خارجی (میلیمتر)
درپوش بنده (N·m)	درپوش بخش شارژ (N·m)	
25 تا 20	12 تا 10	6,35 Ø
25 تا 20		9,52 Ø
30 تا 25		12,70 Ø
35 تا 30		15,88 Ø
40 تا 35		بیش از 19,05 Ø

( $1 \text{ N}\cdot\text{m} = 10 \text{ kgf}\cdot\text{cm}$ )

- ۲ گاز را به لوله‌های متصل به دستگاه‌های داخلی و خارجی، وارد کنید.

- ۳ با استفاده از ترکیب صابون یا مایعات، نشتی احتمالی را روی بخش‌های اتصال دستگاه‌های داخلی و خارجی امتحان کنید.

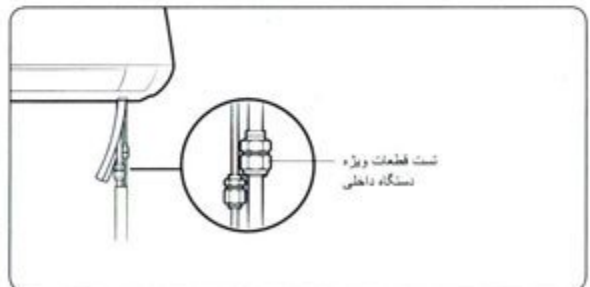

در صورت بروز خطا، با مراجعه به جدول زیر، اقدامات لازم را انجام دهید. برای کسب اطلاعات بیشتر درباره اقدامات مناسب در شرایط بروز خطا، به دفترچه راهنمای سرویس مراجعه کنید.

کارهایی که مسئول نصب باید انجام دهد	خطا	نشانهگر خطا			88 صفحه نمایش
		صفحه نمایش LED			
		۳ LED	۲ LED	۱ LED	
					
سیم اتصال بین دستگاه‌های خارجی و داخلی را بررسی کنید (بررسی کنید سیم برق و ارتباطی روی یکدیگر قرار گرفته‌اند یا خیر).	خطای ارتباطی بین دستگاه‌های داخلی و خارجی				E 101
اتصال رابط را بررسی کنید.	خطا در حسگر دمای داخلی				E 121
اتصال رابط را بررسی کنید.	خطا در رابط حرارت داخلی				E 122 E 123
اتصال رابط را بررسی کنید. مانع خارجی را بردارید. (دلیل فشار موتور را بررسی کنید.)	خطا در موتور پنکه داخلی				E 154
گزینه‌ها را مجدداً تنظیم کنید.	خطای EEPROM/Option				88 نمایش داده می‌شود و همه LEDها چشمک می‌زنند. E 162 E 163
بررسی کنید که شیر فلکه کاملاً باز است یا خیر. بررسی کنید هیچ مانعی در لوله خنک‌کننده رابط دستگاه‌های داخلی و خارجی نباشد. بررسی کنید خنک‌کننده نشی نداشته باشد.	خطای مسدود شدن جریان خنک‌کننده				E 422
بررسی کنید برای لوله ای که بلندتر از طول مشخص شده در کدها و استانداردهای لوله است، مقدار خنک‌کننده کافی دوباره اضافه شده باشد. نشی خنک کننده را بین سوپاپ و اتصال لوله بررسی کنید.	عدم وجود خنک‌کننده (فقط برای مدل‌های دارای مبدل برق)				E 554 * هنگامی که خطایی روی واحد فضای خارجی روی می‌دهد، الگوی LED نمایش داده می‌شود.

✚ ○ خاموش، ● چشمک‌زن، ○ روشن

## مرحله ۴,۳ اجرای بررسی‌های نهایی و کارهای آزمایشی

۱ موارد زیر را بررسی کنید:

- قدرت محل نصب
- محکم بودن اتصال برای تشخیص نشتی
- اتصال سیم برق
- عایق مقاوم در برابر حرارت لوله
- تخلیه
- اتصال رابط متصل به زمین
- عملکرد صحیح (مراحل زیر را اجرا کنید)

۲ دکمه (🔘) (روشن-خاموش) را روی کنترل از راه دور فشار دهید تا موارد زیر بررسی شود:

- نشانگر روی دستگاه داخلی روشن می‌شود.
- تیغه جریان هوا باز می‌شود و چرخ دنده پنکه برای شروع به کار بالا می‌آید.
- ۳ دکمه (🔘) (حالت) را فشار دهید تا حالت Cool یا Heat انتخاب شود. سپس مراحل فرعی زیر را اجرا کنید:

- در حالت Cool، از دکمه «نما» برای تنظیم دما روی ۱۶ درجه سانتی‌گراد استفاده کنید.
- در حالت Heat، از دکمه «نما» برای تنظیم دما روی ۳۰ درجه سانتی‌گراد استفاده کنید.
- تقریباً ۵ تا ۱۰ دقیقه بعد بررسی کنید واحد فضای خارجی شروع به کار کند و هوای خنک یا گرم از آن خارج شود.
- بعد از ۱۲ دقیقه عملکرد بدون حرکت، هوای دستگاه داخلی را بررسی کنید.
- ۴ دکمه (🔘) (چرخش هوا) را فشار دهید تا بررسی کنید که تیغه‌های پخش هوا به درستی کار می‌کنند یا خیر.
- ۵ دکمه (🔘) (روشن-خاموش) را فشار دهید تا عملکرد آزمایشی متوقف شود.

### پمپ کردن خنک‌کننده

پمپ کردن نوعی عملکرد است که برای جمع کردن خنک‌کننده سیستم موجود در واحد فضای خارجی کاربرد دارد. این عملکرد باید قبل از جدا کردن لوله خنک‌کننده انجام شود تا از پخش شدن خنک‌کننده در هوا جلوگیری شود.

- ۱ سوپاپ مایع را با کمک آچار آلن ببندید.
- ۲ دستگاه تهویه هوا را در حالت خنک‌کننده روشن کنید در حالی که سرعت کارکرد پنکه بالا باشد. (پس از گذشت ۳ ثانیه از توقف قبلی، کمپرسور فوراً شروع به کار می‌کند).
- ۳ بعد از ۲ دقیقه کارکرد، سوپاپ مکش را با همان آچار ببندید.

۴ دستگاه تهویه را خاموش کنید و منبع برق را قطع کنید.

۵ لوله‌ها را جدا کنید. بعد از جدا کردن، از نشستن گرد و خاک بر روی سوپاپ‌ها و لوله‌ها جلوگیری کنید.

### ⚠ احتیاط

- اگر کمپرسور با فشار مکش منفی کار کند، ممکن است به آن آسیب وارد شود.

### پمپ کردن برای جدا کردن دستگاه

۱ دکمه (🔘) (روشن-خاموش) را روی دستگاه داخلی به مدت ۵ ثانیه پایین نگه دارید. صدای بیپ فوراً شنیده می‌شود که نشان می‌دهد دستگاه آماده پمپ کردن است.

۲ اجازه دهید کمپرسور برای مدت زمان بیش از ۵ دقیقه کار کند.

۳ دربوش‌های سوپاپ را روی قسمت‌های فشار کم و زیاد باز کنید.

۴ از آچار L برای بستن سوپاپ روی سمت فشار زیاد استفاده کنید.

۵ بعد از تقریباً ۱ دقیقه، سوپاپ روی سمت فشار کم را ببندید.

۶ با فشردن دکمه (🔘) (روشن-خاموش) از روی کنترل از راه دور با دستگاه داخلی، عملکرد دستگاه تهویه را متوقف کنید.

۷ لوله‌ها را جدا کنید.

