

# LG SIGNATURE

دفترچه راهنمای

## دستگاه تصفیه هوا و دستگاه مرطوب کننده

قبل از راه اندازی دستگاه، این دفترچه راهنما را به طور کامل مطالعه کنید و آن را در جایی نگه دارید تا دفعات بعد به راحتی قابل دسترسی باشد.

[www.LGSIGNATURE.com](http://www.LGSIGNATURE.com)



دما پویا

## فهرست مطالب

نصاویر موجود در دفترچه راهنما ممکن است با قطعات و لوازم جانبی واقعی فرق داشته باشد و سازنده آنها را بدون اطلاع قبلی و به منظور بهبود محصول، تغییر میدهد.

۲۶..... عملکردهای هوشمند	۴..... دستورالعمل‌های ایمنی
۲۶..... نصب برنامه	۸..... دور انداختن شارژرها/باتری‌های مستعمل
۲۶..... ایجاد حساب	۸..... دور انداختن دستگاه قدیمی
۲۶..... استفاده از عملکرد Wi-Fi	۹..... باز کردن بسته‌بندی
۲۸..... Smart Diagnosis™	۹..... قطعات
۳۰..... مراقبت و نگهداری	۱۰..... جدا کردن مواد بسته‌بندی
۳۰..... تعمیر و نگهداری برنامه‌ریزی شده	۱۰..... راه‌اندازی کنترل از راه دور
۳۱..... تمیز کردن سطح خارجی	۱۲..... نصب
۳۱..... تمیز کردن پوشش بالا	۱۲..... حمل و نقل و جابجایی دستگاه
۳۱..... نظافت سیستم آب	۱۲..... نصب محصول
۳۴..... تمیز کردن فیلترهای تصفیه‌کننده هوا	۱۳..... راه‌اندازی
۳۶..... تمیز کردن حسگر گرد و خاک	۱۳..... معرفی محصول
۳۷..... نظافت Watering Engine™	۱۸..... حالت Purify
۳۷..... حافظه داخلی	۱۸..... حالت Humid Purify
۳۹..... قبل از تماس برای انجام خدمات	۱۹..... حالت Silent
	۱۹..... تنظیم سرعت پنکه
	۱۹..... حالت Turbo
	۲۰..... بررسی کیفیت هوا
	۲۲..... استریل کردن هوا با استفاده از یونها
	۲۳..... Off Timer
	۲۳..... قفل کنترل
	۲۴..... عملکرد خشکسازي بهداشتی
	۲۴..... پر کردن سطل آب
	۲۵..... تخلیه سطل آب

## دستورالعمل‌های ایمنی

این دستورالعمل‌ها را بخوانید و سپس آن را نگهداری نمایید.

این راهنما حاوی بسیاری از پیام‌های مهم ایمنی است. همیشه همه پیام‌های ایمنی را خوانده و رعایت کنید.

**!** این علامت هشدار ایمنی است. این علامت شما را از وجود پیام‌های ایمنی مطلع کرده و شما را از خطرهایی که ممکن است باعث مرگ یا آسیب به شما یا دیگران و یا صدمه دیدن دستگاه شود مطلع می‌کند.

قبل از همه پیام‌های ایمنی یک علامت هشدار ایمنی و کلمه هشدار یا احتیاط قرار می‌گیرد. این کلمات بدین معنی است:

**!** **هشدار** چنانچه از دستورالعمل‌ها پیروی نکنید، ممکن است با مرگ یا آسیب شدید مواجه شوید.

**!** **احتیاط** یک وضعیت خطرناک را نشان می‌دهد که در صورت عدم پیشگیری، ممکن است منجر به آسیب خفیف یا متوسط به فرد و یا صدمه به دستگاه شود.

این وسیله جزء تجهیزات (کلاس B) EMI مناسب برای محیط‌خانه محسوب می‌شود که به طور عمده برای استفاده در منزل در نظر گرفته شده است؛ و می‌توان آن را در همه مناطق استفاده نمود.

### هشدار

برای کاهش خطر آتش‌سوزی، برق‌گرفتگی یا صدمه به افراد به هنگام استفاده از این دستگاه، اقدامات احتیاطی اولیه از جمله موارد زیر را دنبال کنید:

#### کودکان در خانه

کودکان و افرادی که از توانایی جسمی، حسی و ذهنی کافی برخوردار نیستند یا تجربه و آگاهی ندارند نباید از این دستگاه استفاده کنند مگر اینکه دستورالعمل استفاده از دستگاه به آنها آموزش داده شده باشد یا زیر نظر فردی که مراقبت از آنها را به عهده دارد از آن استفاده نمایند. کودکان باید تحت نظارت باشند تا مطمئن شوید که با دستگاه بازی نمی‌کنند.

#### برای استفاده در اروپا:

کودکان بالای ۸ سال و افرادی که از توانایی جسمی، حسی و ذهنی کافی برخوردار نیستند یا تجربه و آگاهی ندارند می‌توانند با نظارت بزرگترها یا آموختن استفاده ایمن از دستگاه و آگاهی از خطرات ممکن، از دستگاه استفاده کنند. کودکان نباید با این دستگاه بازی کنند. تمیز کردن و مراقبت از دستگاه نباید توسط کودکانی که تحت نظارت نیستند انجام شود.

دماپویا

## نصب

- محصول را در جایی نصب کنید که دسترسی به پریز برق آسان باشد.
- دستگاه را روی سطحی صاف و مسطح نصب نمایید.
- دستگاه را در معرض پاشیدن آب و باران قرار ندهید.
- این دستگاه را در محلی نصب نکنید که در معرض نور مستقیم خورشید یا نزدیکی تجهیزات مولد حرارت مانند اجاق یا بخاری قرار داشته باشد.
- این دستگاه را در محلی نصب نکنید که احتمال نشت گاز قابل احتراق، گریس یا گردوغبار فلز وجود دارد.
- دوشاخه را در حالتی به پریز بزنید که سیم برق رو به پایین باشد.
- قبل از تمیز کردن دستگاه یا تعویض فیلترها، آن را از برق بکشید.
- از دست زدن به دوشاخه برق با دستان خیس خودداری کنید.
- قبل از زدن دوشاخه به پریز برق، گردوغبار و رطوبت را از روی آن تمیز کنید.
- مراقب باشید سیم برق را زیر دستگاه یا هر شیء سنگین دیگر قرار ندهید.
- در صورت عدم استفاده از دستگاه آن را از برق بکشید.

## POWER (نیرو)

- سیم برق را دستکاری یا آن را بلندتر نکنید.
- اگر لازم است سیم برق تعویض شود، تعویض باید توسط پرسنل مجاز انجام شود و فقط باید از قطعات اصلی برای تعویض استفاده کنید.
- این دستگاه را به پریز اختصاصی، دارای سیم اتصال به زمین، و تأیید شده برای جریان ۲۲۰—۲۴۰ ولت متصل نمایید.
- از تبدیل برای این دستگاه استفاده نکنید، و آن را به سه راهی متصل ننمایید.
- تحت هیچ شرایطی سومین شاخه (اتصال زمین) را از سیم برق حذف نکنید.
- هیچگاه برای جدا کردن محصول از جریان برق، سیم برق آن را نکشید. دوشاخه را محکم بگیرید و به طور مستقیم از پریز خارج کنید.
- اگر سیم برق آسیب دیده باشد، باید توسط سازنده یا نماینده خدمات یا شخص مجاز تعویض شود تا از بروز خطر جلوگیری گردد.
- از پریزهای غیرمجاز استفاده نکنید.
- در صورت قطع برق یا رعد و برق، بلافاصله دوشاخه را از برق بکشید.
- اگر دستگاه در آب غوطه ور شد، دیگر از دستگاه استفاده نکنید و با مرکز اطلاعات مشتریان ال جی الکترونیک جهت خدمات رسانی تماس بگیرید.
- در صورت نشت گاز (پروپان/گاز مایع نفتی) مطمئن شوید که تهویه کافی و مناسب وجود دارد. قبل از ادامه استفاده از محصول، با یک مرکز مجاز خدمات تماس بگیرید. به محصول یا دوشاخه دست نزنید.
- از اسکاج یا اسفنج، و قلمموی فلزی به منظور تمیز کردن دستگاه استفاده نکنید.

## کاربرد دستگاه

- در صورت شنیدن صدای اضافی، بوی عجیب یا در صورت مشاهده خارج شدن دود از محصول، فوراً سیم آن را از برق جدا کنید.
- دستگاه را باز و تعمیر نکنید یا تغییر ندهید.
- مواد قابل اشتعال یا قابل احتراق مانند اتر، بنزن، الکل، مواد مخدر، گاز LP، اسپری‌های قابل احتراق، حشره‌کش، خوشبوکننده هوا، لوازم آرایشی، شمع، و چراغ را در نزدیکی دستگاه استفاده یا نگهداری نکنید.
- سیم برق را زیر فرش، موکت یا تشک قرار ندهید.
- اجازه ندهید حیوانات و موجودات خانگی سیم برق را بچوند.
- به کودکان اجازه ندهید از محصول آویزان شوند یا با آن بازی کنند.
- افراد و کودکانی که دچار ضعف در توانایی‌های جسمی، حسی و یا روانی هستند و یا دانش و تجربه کافی برای کار کردن با دستگاه را ندارند، نباید از این دستگاه استفاده کنند، مگر آنکه مراقبت‌ها و دستورالعمل‌های لازم برای استفاده از دستگاه را توسط فردی که مسئول ایمنی آنهاست دریافت کنند.
- هنگامی که محصول در حال کار است، آن را حرکت ندهید.
- تنها از دستگیره دستگاه برای حرکت دادن آن استفاده نمایید.
- از گذاشتن اجسام بر روی محصول خودداری نمایید.
- دستان یا اشیاء فلزی را در ورودی و خروجی هوا قرار ندهید.
- سیم اتصال به زمین دستگاه باید به درستی نصب شود.
- هنگام باز کردن یا بستن فیلترها مراقب باشید دستان در چرخ‌دنده‌ها قرار نگیرد.
- از دستگاه در سطحی محکم و استوار استفاده نمایید. اگر دستگاه بیفتد و آب را به اطراف بپاشد؛ خطر شوک الکتریکی وجود دارد.
- در صورتی که از دستگاه برای مدت زیادی استفاده نمی‌کنید یا قصد بسته‌بندی آن را دارید، ابتدا دستگاه را از برق بکشید و آب باقی‌مانده را خالی کنید.
- در صورت آسیب دیدگی یا جدا شدن قطعات دستگاه، از آن استفاده نکنید.
- پیش از تمیز کردن محصول، آن را از برق جدا کنید.
- مواد قابل احتراق یا قابل اشتعال را داخل دستگاه قرار ندهید.

#### دور ریختن

- همه وسایل بسته‌بندی دستگاه را به سرعت جمع کنید و آنها را دور از دسترس کودکان نگهداری نمایید.

دماپویا

## احتیاط

برای کاهش خطر آتش‌سوزی، برق‌گرفتگی یا آسیب رسیدن به افراد در هنگام استفاده از محصول، احتیاط‌های اولیه ایمنی از جمله موارد زیر را دنبال کنید:

### نصب

- هنگام جابجایی یا تمیز کردن محصول، آن را کج نکنید.
- این دستگاه برای استفاده در وسایل نقلیه سیار و متحرک، از جمله کاروان یا قایق طراحی نشده است.
- هنگام جابجایی سطل آب، آن را با هر دو دست خود نگه دارید.
- دستگاه را در دمای انجماد قرار ندهید.
- هر روز آب باقی‌مانده دستگاه را با آب تمیز تعویض کنید.
- دستگاه را در فاصله ۱ متری تلویزیون یا تجهیزات استریو قرار ندهید. ممکن است باعث تداخل شود.
- هنگامی که دستگاه روی لبه خود قرار دارد، از آن استفاده نکنید.
- این دستگاه را در نزدیکی پنجره و ورودی یا خروجی هوای دستگاه تهویه مطبوع یا بخاری قرار ندهید. این عمل می‌تواند موجب خرابی حسگر رطوبت شود.

### مصرف

- از این دستگاه برای زدودن گازهای سمی از جمله مونوکسید کربن استفاده نکنید.
- از این دستگاه به جای هود تهویه استفاده نکنید. این اقدام طول عمر دستگاه را کاهش می‌دهد.
- اگر این دستگاه برای مدت طولانی در محلی با ولتاژ ناپایدار استفاده شود، ممکن است دستگاه به منظور حفاظت از قطعات خود به طور خودکار خاموش شود.
- ورودی یا خروجی هوای دستگاه را مسدود نکنید.
- دستگاه را نزدیک پرده قرار ندهید؛ چون ممکن است با وزیدن باد، پرده به دستگاه برخورد کند و در حسگر رطوبت آن نقص ایجاد نماید.
- از دستگاه برای هدف اختصاصی آن استفاده نمایید. این دستگاه برای مراقبت یا حفاظت از حیوانات، وسایل بسیار دقیق یا آثار هنری در نظر گرفته نشده است.
- آب مورد استفاده در دستگاه را ننوشید و همچنین از آن برای آب دادن گیاهان و حیوانات استفاده ننمایید. انجام این کار می‌تواند موجب بروز بیماری شود.
- از پارچه نرم برای تمیز کردن محصول استفاده کنید. از مواد شوینده یا حلال قوی استفاده نکنید.
- هنگام تمیز کردن قطعات دستگاه، از روش مناسب طبق دستورالعمل کتابچه راهنمای مربوطه استفاده نمایید. همچنین زمان تعویض قطعات، طبق کتابچه راهنمای مربوطه قطعات جدید را در محل مناسب خود نصب نمایید.
- پای خود را بر روی دستگاه قرار ندهید، و از گذاشتن اجسام بر روی آن خودداری نمایید.
- با دست‌های خیس از محصول استفاده نکنید.
- اجازه ندهید رطوبت دستگاه بخور با دستگاه تماس مستقیم داشته باشد.

## دور انداختن شارژرها/باتری‌های مستعمل

- اگر باتری بیشتر از ۰.۰۰۰۵ درصد جیوه، ۰.۰۰۰۲ درصد کلسیم یا ۰.۰۰۴ درصد سرب داشته باشد، این علامت ممکن است همراه با علائم شیمیایی جیوه (Hg)، کلسیم (Cd) یا سرب (Pb) باشد.
- کلیه شارژرها/باتری‌های مستعمل باید جدا از زباله‌های شهری و از طریق امکانات دفع زباله‌ای که توسط دولت یا مسئولین محلی به این امر تخصیص یافته است دفع گردد.
- دور انداختن صحیح شارژرها/باتری‌های مستعمل از بروز عوارض منفی احتمالی آنها به محیط زیست و سلامت انسان و حیوان جلوگیری خواهد کرد.
- برای کسب اطلاعات بیشتر راجع به دور انداختن صحیح شارژرها/باتری‌های مستعمل، لطفاً با شهرداری محل خود، سازمان دفع زباله‌ها یا فروشگاه‌ای که محصول را از آن خریداری کرده‌اید تماس بگیرید.



<http://www.lg.com/global/sustainability/environment/take-back-recycling/>  
(global-network-europe)

## دور انداختن دستگاه قدیمی

- علامت سطل زباله دارای ضربدر نشان‌دهنده این است که زباله‌های محصولات الکتریکی و الکترونیکی (WEEE) باید جدا از زباله‌های شهری بازیافت شوند.
- محصولات الکتریکی کهنه ممکن است دارای مواد خطرناک باشند لذا بازیافت صحیح دستگاه قدیمی به جلوگیری از عواقب منفی بالقوه برای محیط زیست و سلامتی مردم کمک خواهد کرد.
- دستگاه قدیمی شما ممکن است دارای قطعات قابل استفاده مجدد باشد که از آنها می‌توان برای تعمیر محصولات دیگر استفاده کرد، و همچنین دارای دیگر مواد باارزش باشد که آنها را می‌توان بازیافت نمود تا منابع محدود حفظ شوند.
- دستگاه خود را می‌توانید به مغازه‌ای که محصول را از آنجا خریداری کرده‌اید ببرید یا با اداره بازیافت محلی دولتی تماس بگیرید و اطلاعات در مورد نزدیکترین مرکز مجاز جمع‌آوری محصولات الکتریکی و الکترونیکی را دریافت کنید.
- برای جدیدترین اطلاعات در مورد کشور خود به [www.lg.com/global/recycling](http://www.lg.com/global/recycling) مراجعه کنید.



## هشدار — این دستگاه دارای فرستنده UV-C است. به منبع نور خیره نشوید.

- استفاده ناخواسته از دستگاه یا خسارت به قاب ممکن است موجب فرار اشعه خطرناک UV-C شود. تابش UV-C حتی در دوزهای کم ممکن است باعث ایجاد آسیب به چشم و پوست شود.
- دستگاه‌هایی که آشکاراً آسیب دیده‌اند نباید مورد استفاده قرار بگیرند.
- اگر فرستنده UV-C آسیب دیده باشد، باید توسط سازنده یا نمایندگی خدماتی یا شخص مجاز تعویض شود تا از بروز خطر جلوگیری گردد.



## باز کردن بسته‌بندی

### قطعات

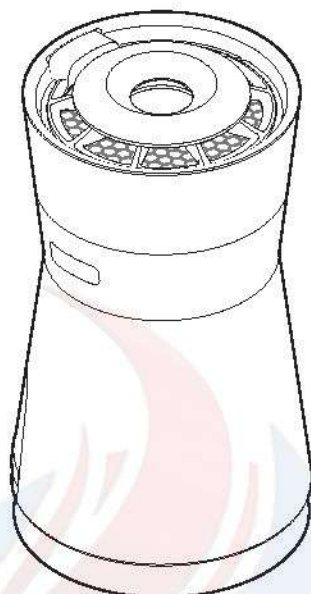

دستگاه تصفیه هوا و دستگاه رطوبت ساز



کتابچه راهنمای مالک



پارچه فوق‌العاده نازک



کنترل از راه دور/باتری (1 عدد، CR2025)

# دماپویا

- ظاهر و اجزای دستگاه ممکن است در مدل‌های مختلف تفاوت داشته باشد.
- شکل دوشاخه برق در کشور‌های مختلف تفاوت دارد.

## جدا کردن مواد بسته‌بندی

قبل از استفاده از دستگاه، بسته‌بندی را باز کرده و هرگونه نوار بسته‌بندی یا پلاستیک، محافظ را بردارید.

دستگاه را از جعبه خارج کنید و نوارهای بسته‌بندی روی آن را بردارید.

به منظور باز کردن سینی فیلتر، دکمه سیاه روی سینی را فشار دهید. سینی را درآورید.

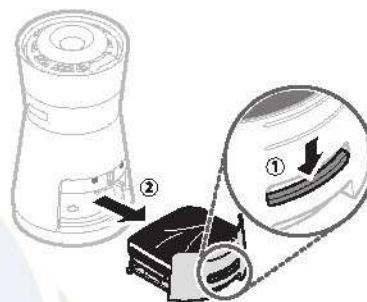

فیلتر سیاه بوگیر را باز کرده و آن را از پوشش پلاستیکی محافظ خود در بیاورید.

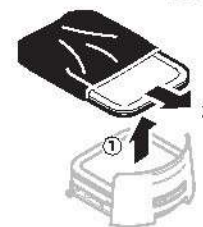

دوباره فیلتر سیاه بوگیر را نصب نمایید، و زبانه‌های پایین آن را در شیارهای روی فیلتر زیرین قرار دهید.



## راه‌اندازی کنترل از راه دور

۱ هر حالی که پشت کنترل از راه دور رو به بالاست، روکش باطری کنترل از راه دور را با فشار دادن و کشیدن رهاکننده موجود در سمت چپ روکش خارج کنید.

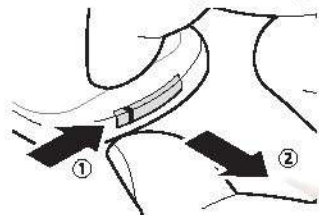

۲ باتری موجود در بسته‌بندی را در حالتی در سینی باتری قرار دهید که + رو به بالا باشد.

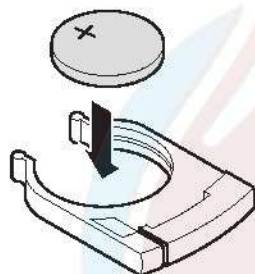

۳ سینی باتری را دوباره در کنترل از راه دور قرار دهید تا صدای کلیک بشنوید.

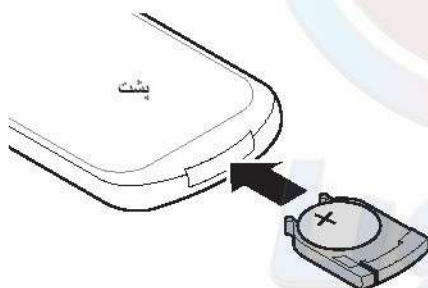

### ⚠ هشدار

- باتری دکمه‌ای/سکه‌ای در کنترل از راه دور این دستگاه استفاده شده است.
- مراقب باشید باتری را فوراً ندهید. در غیر این صورت، ممکن است باتری آسیب جدی ایجاد نماید؛ و به اندام‌های شما صدمه بزند.
- اگر باتری را فوراً ندهید، ممکن است اندام‌های شما طی دو ساعت آسیب ببینند. در صورت جدی بودن آسیب، ممکن است حتی به مرگ منجر شود.
- باتری را از دسترس کودکان دور نگه دارید.
- اگر سینی باتری به صورت صحیح در جای خود قرار نمی‌گیرد، دیگر از دستگاه استفاده نکنید و سینی باتری را نیز دور از دسترس کودکان قرار دهید.
- در صورت فوراً دادن باتری فوراً به پزشک مراجعه نمایید.

### ⚠ احتیاط

- باتری را خودسرانه تغییر ندهید. در غیر این صورت ممکن است باعث آتش‌سوزی یا خرابی محصول شود.
- اگر باتری را به صورت اشتباه در دستگاه قرار دهید، ممکن است باعث انفجار آن شود.
- از باز کردن یا شارژ مجدد باتری مصرن‌شده خودداری کنید. باتری را در آتش پرتاب نکنید و آن را در معرض گرما قرار ندهید. این کار ممکن است باعث انفجار شود.

### توجه

- در صورت تمام شدن شارژ باتری، آن را تعویض نمایید (CR2025).
- در صورتی که کنترل از راه دور دارای مشکل باشد، قبل از تماس با مرکز خدمات سعی کنید باتری را تعویض کنید یا جهت قطب‌های آن را تغییر دهید.
- باتری استفاده شده را مطابق با مقررات زیست محیطی دفع نمایید.

دماپویا

## حمل و نقل و جابجایی دستگاه

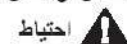

دستگاه را در حالت محکم، استوار و کاملاً عمود بر سطح زمین حمل نمایید. ضربه خوردن ممکن است باعث آسیب به دستگاه شود.

محصول سنگین است. دو نفر باید دستگاه را جابجا نمایند. افتادن دستگاه ممکن است منجر به صدمه افراد یا خرابی دستگاه شود.



قبل از جابجایی دستگاه، سطل آب را خالی نمایید. بی‌توجهی به این موضوع ممکن است سبب وقوع آتش‌سوزی یا برق‌گرفتگی شود.

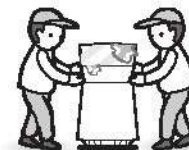

هنگام جابجایی یا بسته‌بندی دستگاه، سیم برق را دور پایه دستگاه ببندید تا از صدمه دیدن افراد، آسیب‌دیدگی سیم یا کنفوش جلوگیری شود.

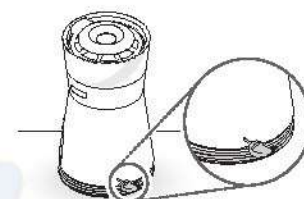

## نصب محصول



دستگاه را روی سطحی محکم و استوار نصب نمایید. نصب دستگاه روی سطوح بی‌ثبات و شیب‌دار ممکن است باعث ایجاد سروصدا و ارتعاش یا افتادن و در نتیجه آسیب‌دیدگی افراد شود.

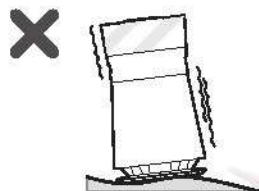

بین محصول و سطوح یا اشیاء اطراف آن ۱۰ سانتی‌متر فاصله بگذارید. ورودی هوا برای کار کردن صحیح نیاز به فضای مناسب دارد.

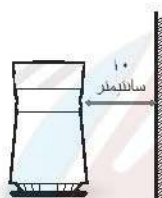

دستگاه را نزدیک پرده‌ها نصب نکنید، چون ممکن است ورودی یا خروجی هوا را مسدود نمایند. انجام این کار ممکن است به خرابی یا نقص دستگاه منجر شود.

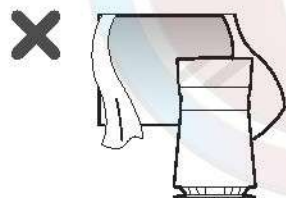

دستگاه را نزدیک پرز برق قابل دسترسی و خارج از بخش‌های پر رفت‌وآمد نصب کنید، تا از خطر افتادن دستگاه جلوگیری نمایید. سیم برق را با فرش یا موکت نبوشانید.



دوشاخه برق را به هیچ وجه دستکاری نکنید.

## معرفی محصول

نمای جلو

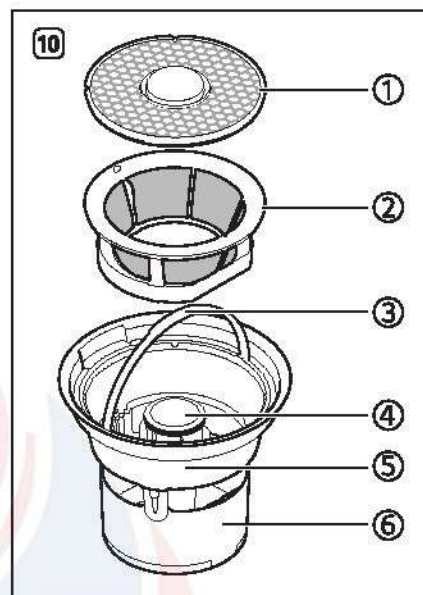
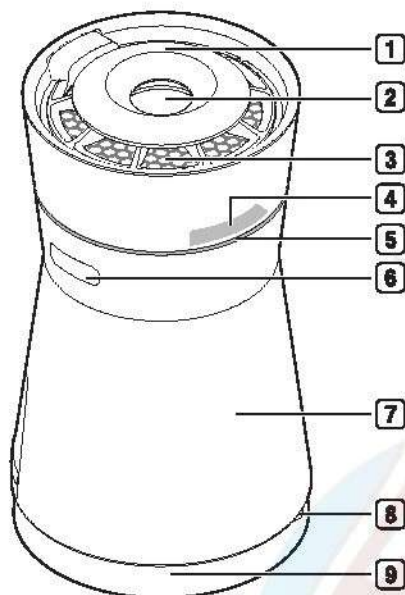

### 7 بلندگوي Smart Diagnosis™

هنگام عیب‌یابی نقص‌ها یا خرابی‌های دستگاه استفاده می‌شود. به Smart Diagnosis™ در صفحه ۲۸ مراجعه کنید.

### 8 پانل حسگر کنترل از راه دور

### 9 ورودی هوا

### 10 سیستم آب منحصر به فرد

- 1 • فیلتر فوقانی سطل آب
- 2 • فیلتر جانبی سطل آب
- 3 • دسته سطل آب
- 4 • Watering Engine™
- 5 • دریچه کیفیت هوا
- 6 • سطل آب

### 1 پوشش فوقانی (پانل کنترل و چراغ نشانگر سطح آب)

تنظیمات دستگاه را تغییر می‌دهد و سطح آب را بررسی می‌کند.

### 2 ورودی آسان پر شو سطل آب

آب را به آسانی به سطل آب اضافه می‌کند.

### 3 خروجی هوا

هوای تمیز و رطوبت را تهویه می‌کند.

### 4 پانل نمایش وضعیت

تنظیمات محصول و سطح کیفیت هوا را بررسی می‌کند.

### 5 چراغ نشانگر کیفیت هوا

سطح کیفی کلی هوای فعلی را با استفاده از چراغ‌های رنگی نمایش می‌دهد.

### 6 دستگیره‌های واحد اصلی

از دسته‌ها برای جابجایی دستگاه استفاده کنید.

• بنده دستگاه و اجزای آن ممکن است در مدل‌های مختلف تفاوت داشته باشد.

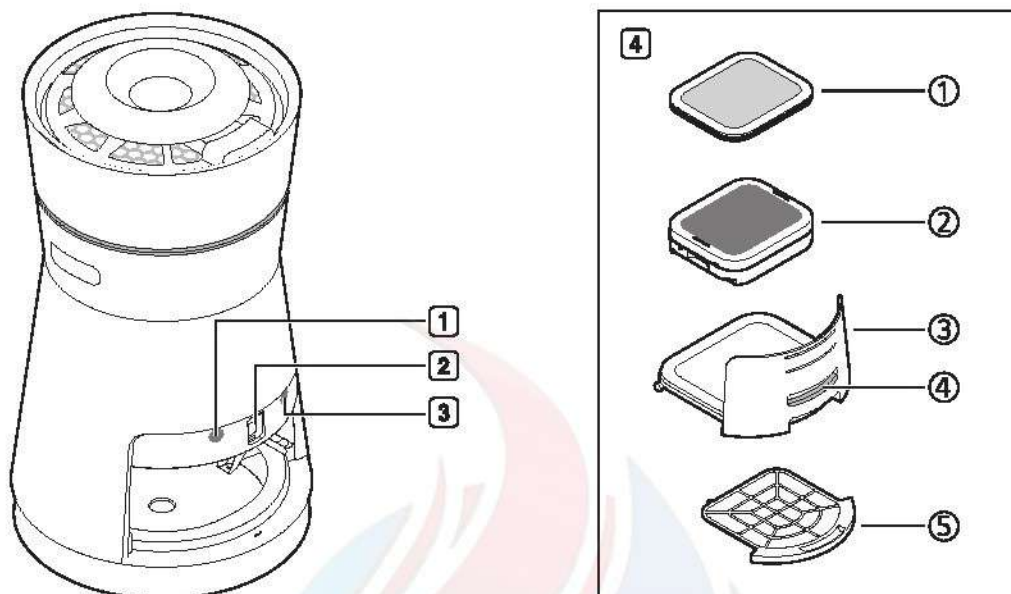

**توجه**

- دستگاه تنها در صورت فرار داشتن فیلترها در جای خود کار خواهد کرد.
- در صورت امکان، هنگام استفاده از دستگاه درها و پنجره‌های بیرونی را ببندید. برای جلوگیری از غلظت بالای سطح دی‌اکسید کربن، از دستگاه در فضاهای کاملاً محصور برای مدت طولانی استفاده نکنید.
- این محصول نمی‌تواند گاز مضر CO (مونوکسید کربن) را از هوا پاکسازی نماید.
- فیلتر سیاه بوگیر دستگاه تصفیه هوا به منظور پاکسازی بوهای مختلف از هوا طراحی شده است.
- اگر فیلتر سیاه بوگیر برای مدتی طولانی در معرض بوهای شدید فرار بگیرد، ممکن است نیاز باشد زودتر تعویض بشود. در این صورت، ممکن است خود فیلتر بو ایجاد کند.
- از دستگاه تصفیه هوا به جای هود آشپزخانه یا دستگاه تهویه استفاده نکنید. برای پاکسازی بوهای شدید از هوای محیط داخل ساختمان، هوای آن را با استفاده از هود آشپزخانه یا باز کردن پنجره‌ها و درها تهویه کنید. سپس از دستگاه برای پاکسازی هرگونه بوی باقی‌مانده پس از تهویه استفاده نمایید.

**1 حسگر رطوبت**

سطح رطوبت را شناسایی می‌کند.

**2 حسگر PM 1.0 (گرده‌غبار فوق‌العاده ریز)**

غلظت گردوغبار را تشخیص می‌دهد.

**3 حسگر بو**

بوهای موجود در هوا را تشخیص می‌دهد.

**4 سیستم فیلتر سیاه منحصر به فرد**

**1 فیلتر سیاه بوگیر**

بوهای نامطبوع مانند بوی شدید مواد غذایی یا بوی دود سیگار را فیلتر می‌کند.

**2 فیلتر سیاه PM 1.0**

ذرات گردوغبار فوق‌العاده ریز مانند ماسه ریز یا خاکستر سیگار را فیلتر می‌کند.

**3 سینی فیلتر**

فیلتر سیاه PM 1.0 و فیلتر سیاه بوگیر را در خود جای می‌دهد.

**4 دکمه بازکننده سینی فیلتر**

سینی فیلتر را باز می‌کند.

**5 فیلتر فوق‌العاده ریز (فیلتر اولیه)**

ذرات بزرگ گردوغبار مانند موی حیوانات را فیلتر می‌کند.

## پانل کنترل و نشانگر سطح آب

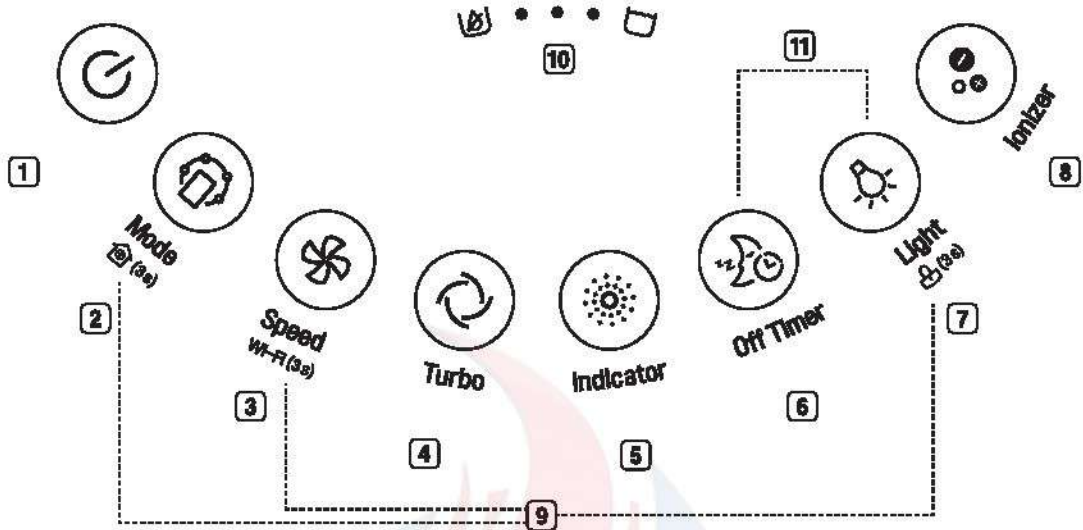

### 1 دکمه Start/Stop

عملیات را شروع یا متوقف می‌کند.

### 2 دکمه Mode

حالت عملکرد را تنظیم می‌کند.

• دکمه را به صورت مداوم فشار دهید تا عملکردهای **Purify** → **Humid Purify** → **Silent** انتخاب شوند.

### 3 دکمه Speed

سرعت فن را تنظیم کنید.

### 4 دکمه Turbo

سرعت تصفیه هوا را افزایش می‌دهد.

### 5 دکمه Indicator

سطوح رطوبت و غلظت گردوغبار فعلی را بررسی می‌کند.

### 6 دکمه Off Timer

دستگاه را در حالت **Sleep** قرار می‌دهد و پس از ۲، ۴، ۸، یا ۱۲ ساعت آن را به طور خودکار خاموش می‌کند.

### 7 دکمه Light

چراغ نشانگر کیفیت هوا را روشن/خاموش می‌کند.

### 8 دکمه Ionizer

برای پاکسازی میکروب‌های مختلف موجود در هوای محیط داخل ساختمان یون تولید می‌کند.

### 9 قابلیت‌های دیگر

هر دکمه را فشار داده و حدود ۳ ثانیه نگه دارید تا عملکرد مربوطه به آن آغاز شود.

• : عملکرد نظارت بر کیفیت هوا (به صفحه ۲۲ مراجعه کنید).

• : عملکرد Wi-Fi (به صفحه ۲۶ مراجعه کنید).

• : عملکرد قفل کنترل (به صفحه ۲۳ مراجعه کنید).

### 10 چراغ‌های نشانگر سطح آب

سطح آب سطل را نمایش می‌دهد.

• (پر) ••••• (خالی)

### 11 عملکرد خشک کردن بهداشتی

• هنگامی که عملکرد خشک کردن بهداشتی در حال اجراست، (hygiene drying) در پانل نمایشگر وضعیت ظاهر می‌شود.

• برای خاموش کردن عملکرد خشک کردن بهداشتی، دکمه‌های **Off Timer** و **Light** را برای حدود ۳ ثانیه فشار دهید و نگه دارید.

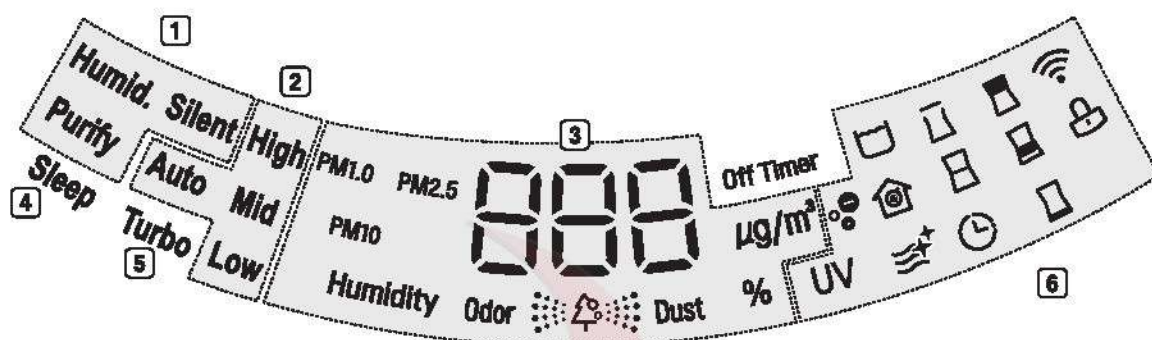

آیکون های صفحه نمایش 6

نماد	شرح
	عملکرد Ionizer، به منظور استریل کردن هوا با استفاده از یون ها روشن است.
	شیوه تصفیه آب با نور ماورای بنفش سطل آب در حال اجرا است. سطل آب پر است.
	عملکرد نظارت بر کیفیت هوا روشن است.
	عملکرد خشکساز ی بهداشتی روشن است. (به صفحه ۲۴ مراجعه کنید).
	زمان سنج روشن/خاموش با استفاده از نرم افزار LG Smart ThinQ فعال می شود.
	پوشش فوقانی به درستی نصب نشده است.
	یک یا چند مورد از فیلتر های سطل آب در دسترس نیستند، به طور صحیح نصب نشده اند یا باید تمیز شوند. (به صفحه ۳۱ مراجعه کنید).
	فیلتر سیاه بوزدا نصب نشده یا به درستی سوار دستگاه نشده است.
	فیلتر سیاه PM 1.0 یا فیلتر سیاه بوگیر در دسترس نیستند، به طور صحیح نصب نشده اند یا باید تمیز شوند. (به صفحه ۳۴ ، ۳۵ مراجعه کنید).
	فیلتر فوق العاده ریز (فیلتر اولیه) در دسترس نیست، به طور صحیح نصب نشده است یا باید تمیز شود. (به صفحه ۳۴ مراجعه کنید).
	موصول به شبکه Wi-Fi متصل است.
	عملکرد قفل کنترل روشن است.

- 1 نمایشگر حالت عملکرد
- 2 نمایشگر سرعت فن
- 3 نمایشگر کیفیت هوا
- 4 نمایشگر زمان سنج خواب
- 5 نمایشگر توربو



## کنترل از راه دور

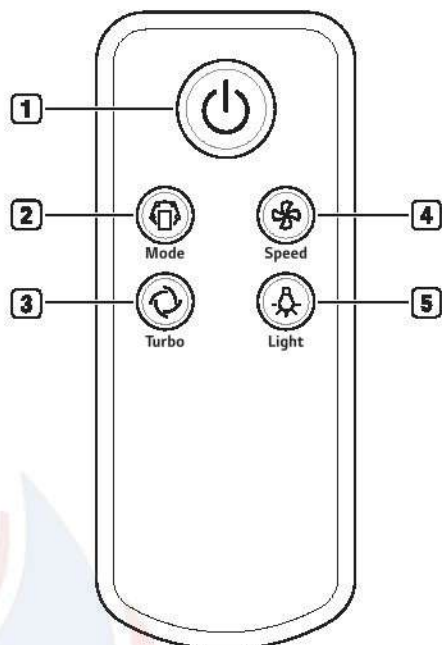

## حسگر کنترل از راه دور

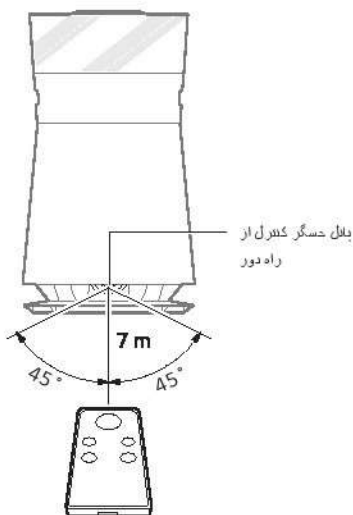

### احتیاط

- بر روی دستگاه با نگارید و روی آن فشار وارد نکنید.
- دستگاه را در نزدیکی آب یا محیط‌های دارای رطوبت بالا نگهداری یا استفاده نکنید.
- دستگاه را در نزدیکی شعله آتش یا دستگاه‌های حرارتی مانند بخاری یا اجاق استفاده نکنید. ممکن است باتری منفجر شود.
- به منظور جلوگیری از خسارت ناشی از نشت مایع باتری، قبل از بسته‌بندی دستگاه باتری را از آن در بیورید.
- از باز کردن یا شارژ مجدد باتری خودداری کنید. باتری استفاده‌شده را به طور صحیح معدوم نمایید تا از آتش‌سوزی و انفجار ناشی از آن جلوگیری کنید.

### توجه

- برای خرید کنترل از راه دور جایگزین با شرکت مشتریان گلدیران تماس بگیرید.
- فشار دادن همزمان دکمه‌های کنترل از راه دور ممکن است باعث خرابی آن شود.
- به منظور استفاده از کنترل از راه دور، فرستنده آن را به سمت حسگر دستگاه نگاه دارید.
- کنترل از راه دور در فاصله ۷ متری و زاویه ۴۵ درجه در جهت چپ یا راست حسگر جلو دستگاه، بهترین کارایی را خواهد داشت.
- اگر کنترل از راه دور پس از تعویض باتری همچنان کار نکرد، با مرکز خدمات تماس بگیرید.
- کنترل از راه دور ممکن است در زیر نور بسیار روشن لامپ‌های فلورسنت سهموج یا تابلوهای نئون کار نکند.

### 1 دکمه Start/Stop

عملیات را شروع یا متوقف می‌کند.

### 2 دکمه Mode

حالت عملکرد را تنظیم می‌کند.

- دکمه را به صورت مداوم فشار دهید تا حالت‌های عملیاتی مختلف از جمله **Silent** → **Humid Purify** → **Purify** انتخاب شوند.

### 3 دکمه Turbo

سرعت تصفیه هوا را افزایش می‌دهد.

### 4 دکمه Speed

سرعت فن را تنظیم کنید.

### 5 دکمه Light

چراغ نشانگر کیفیت هوا را روشن/خاموش می‌کند.

## حالت Purify

این حالت هوای محیط داخل ساختمان را پاکسازی و تصفیه می‌کند.

۱ دکمه **Start/Stop** روی دستگاه یا کنترل از راه دور را فشار دهید.

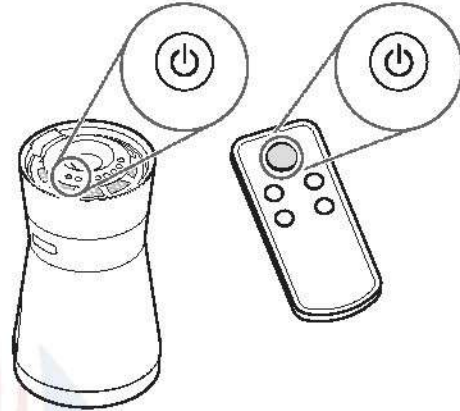

۲ برای انتخاب یکی از عملکردها، دکمه **Mode** را فشار دهید.

• دکمه را به صورت مداوم فشار دهید تا عملکردها به ترتیب زیر

**Purify → Humid Purify → Silent** تغییر کند.

• حالت عملیاتی در پائل نمایش وضعیت نشان داده می‌شود.

## حالت Humid Purify

این حالت عملیاتی با استفاده از دستگاه تصفیه هوا و دستگاه مرطوب ساز، کیفیت هوای محیط داخل ساختمان را بهبود می‌بخشد.

۱ قبل از انتخاب حالت **Humid Purify**، سطل آب را پر نمایید.

• برای جزئیات بیشتر به صفحه ۲۴ مراجعه کنید.

۲ دکمه **Start/Stop** روی دستگاه یا کنترل از راه دور را فشار دهید.

۳ دکمه **Mode** را برای انتخاب حالت **Humid Purify** فشار دهید.

• دکمه را به صورت مداوم فشار دهید تا عملکردها به ترتیب

**Purify → Humid Purify → Silent** تغییر کنند.

• حالت عملیاتی در پائل نمایش وضعیت نشان داده می‌شود.

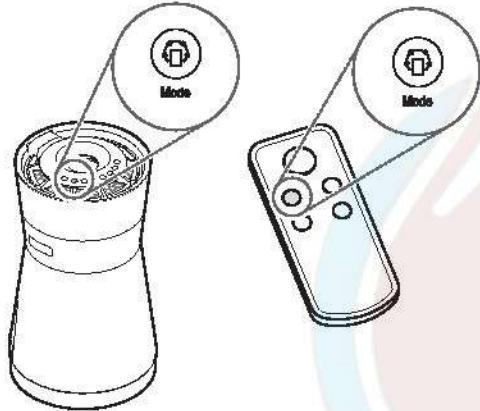

### توجه

- دستگاه مرطوب ساز از ذرات ریز استفاده می‌کند، به همین دلیل اسپری خروجی هوا قابل رؤیت نیست.
- تصفیه آب با نور ماورای بنفش برای مدتی طی حالت **Humid Purify** به طور خودکار اجرا می‌شود، این شیوه به منظور جلوگیری از رشد باکتری و کبک در سطل آب انجام می‌شود. هنگام هنگام تصفیه آب بار نور ماورای بنفش، **UV** در صفحه نمایش نشان داده می‌شود.
- در حالت **Humid Purify**، سطح رطوبت فعلی در پائل نمایش وضعیت نشان داده می‌شود.
- در صورت توقف حالت **Humid Purify**، با توجه به سطح رطوبت هوا در محیط داخل ساختمان؛ عملکرد خشکساز بهداشتی به طور خودکار برای ۱ تا ۱/۲ اجرا خواهد شد.
- برای کارایی بهتر هنگام استفاده از حالت **Humid Purify**، عملکرد خشکساز بهداشتی را نیز فعال نمایید. برای جزئیات، به صفحه ۲۴ رجوع فرمایید.
- دستگاه را حداقل به مدت ۱/۲ پس از استفاده از حالت **Humid Purify** روشن نگه دارید تا عملکرد خشکساز بهداشتی نیز انجام شود.
- هنگام فعالسازی حالت **Humid Purify**، ممکن است قطره‌های آب روی پنجره دستگاه تشکیل شوند. قطره‌های آب ممکن است در ابتدا کوچک باشند، اما رفته رفته بزرگتر می‌شوند و در صورت استفاده بلندمدت از دستگاه به سمت پایین جاری می‌گردند. این مورد در اثر همان پدیده طبیعی روی می‌دهد که باعث می‌شود قطره‌های آب هنگام باریدن باران روی پنجره‌ها تشکیل شوند.

### توجه

- هنگامی که دستگاه برای اولین بار روشن می‌شود، حالت **Purify** به عنوان عملکرد پیش‌فرض تعیین شده است.
- آخرین حالت عملکرد حتی در صورت قطعی برق در دستگاه ذخیره می‌شود.
- در طول ۳۰ ثانیه اول پس از روشن شدن دستگاه، در صفحه نمایش نشان داده می‌شود؛ این بدین معنی است که حسگر در حال تثبیت می‌باشد. پس از تثبیت حسگر، صفحه نمایش سطح غلظت گردوغبار را نشان می‌دهد.

## حالت Silent

- این حالت سروصدای دستگاه را طی روند تصفیه هوا به حداقل می‌رساند.
- برای شروع حالت عملیاتی **Start/Stop** را فشار دهید؛ سپس دکمه **Mode** را برای انتخاب حالت **Silent** فشار دهید.
- دکمه را به صورت مداوم فشار دهید تا حالت‌های عملیاتی مختلف از جمله **Purify** → **Humid Purify** → **Silent** را بررسی نمایید.
- حالت عملیاتی در پانل نمایش وضعیت نشان داده می‌شود.

## توجه

- سرعت فن به طور پیش فرض در حالت **Auto** قرار دارد. حالت **Auto**، سرعت فن را به طور خودکار با توجه به کیفیت هوای داخل ساختمان تنظیم می‌کند.
- سرعت فن فعلی در پانل نمایش وضعیت نشان داده می‌شود.
- سرعت پنکه را نمی‌توان در حالت **Silent** تنظیم کرد.
- اگر دکمه **Speed** را در حالت **Silent** فشار دهید، حالت عملیاتی به حالت **Purify** تغییر می‌کند تا بتوانید سرعت فن را تنظیم نمایید.

## حالت Turbo

- این حالت به سرعت هوای محیط داخل ساختمان را تصفیه می‌کند.
- برای شروع عملیات، دکمه **Start/Stop** را فشار دهید؛ سپس دکمه **Turbo** را فشار دهید.
- **Turbo** در صفحه نمایش وضعیت ظاهر می‌شود.

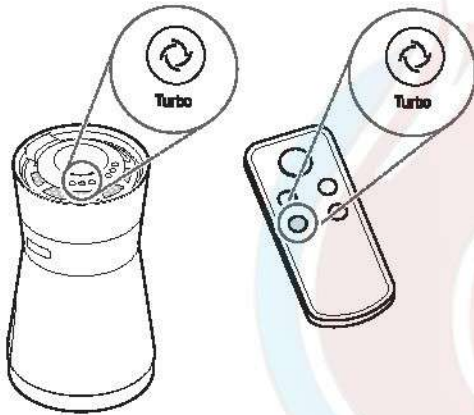

## توجه

- اگر دکمه **Turbo** را در حالت **Silent** فشار دهید، عملکرد دستگاه به حالت **Purify** تغییر می‌کند تا بتوانید عملکرد **Turbo** را اجرا نمایید.

## تنظیم سرعت پنکه

- برای شروع به کار **Start/Stop** را فشار دهید؛ سپس برای انتخاب سرعت فن، دکمه **Speed** را فشار دهید.
- دکمه را به صورت مداوم فشار دهید تا سرعت‌های مختلف فن از جمله **High** (بالا) → **Mid** (متوسط) → **Low** (پایین) → **Auto** را بررسی نمایید.
- سرعت فن در پانل نمایش وضعیت نشان داده می‌شود.

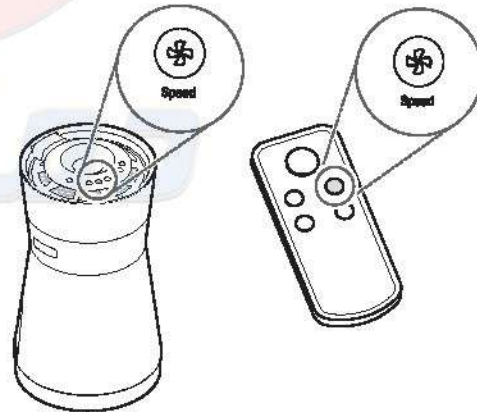

## بررسی کیفیت هوا

کیفیت کلی هوا به وسیله رنگ‌های مختلف در پائل نمایش وضعیت و چراغ نشانگر کیفیت هوا نمایش داده می‌شود.

### درک کیفیت کلی هوا

کیفیت کلی هوا با استفاده از چهار سطح و یک رنگ متفاوت برای هر سطح نمایش داده می‌شود. کیفیت کلی هوا به غلظت گردوغبار و سطح بو بستگی دارد.

سطح بو		غلظت گردوغبار ( $\mu\text{g}/\text{m}^3$ )			کیفیت کلی هوا	
سطح	وضعیت	PM 1.0	PM 2.5	PM 10	وضعیت	رنگ
۴	بسیار شدید	۵۶ یا بیشتر	۵۶ یا بیشتر	۲۵۵ یا بیشتر	ضعیف	قرمز
۳	فوی	۳۶ ~ ۵۵	۳۶ ~ ۵۵	۱۵۵ ~ ۲۵۴	ناسالم	نارنجی
۲	عادی	۱۳ ~ ۳۵	۱۳ ~ ۳۵	۵۵ ~ ۱۵۴	متوسط	زرد
۱	ضعیف	۱۲ یا کمتر	۱۲ یا کمتر	۵۴ یا کمتر	خوب	سبز

• کیفیت کلی هوا توسط نماد رنگی در پائل نمایش وضعیت و چراغ نشانگر کیفیت هوا نشان داده می‌شود.

• رنگ کیفیت کلی هوا بدترین سطح غلظت گردوغبار یا سطح بو را نشان می‌دهد.

### روشن/خاموش کردن چراغ نشانگر کیفیت هوا

هنگامی که دستگاه در حال کار است دکمه **Light** را فشار دهید تا چراغ کیفیت کلی هوا روشن یا خاموش شود.

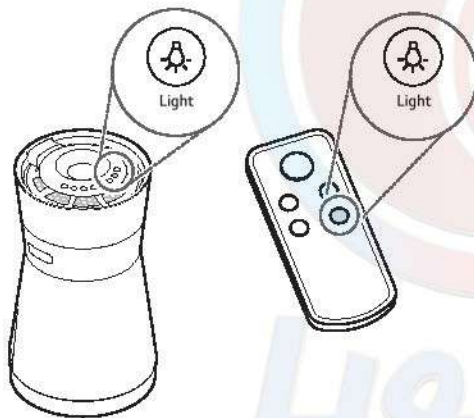

#### توجه

- چراغ نشانگر کیفیت هوا در صورت تنظیم **Off Timer**، خاموش می‌گردد.
- اگر دکمه **Light** پس از تنظیم **Off Timer** فشار داده شود، چراغ نشانگر کیفیت هوا و چراغ نشانگر صفحه نمایش فعال می‌شوند.

### استفاده از چراغ نشانگر کیفیت هوا

نور کیفیت کلی هوا بسته به نوع تراکم گرد و غبار و میزان بو به رنگ سبز (خوب)، زرد (متوسط)، نارنجی (ناسالم) یا قرمز (ضعیف) تغییر می‌کند.



#### توجه

پس از راه اندازی اولیه، حسگر گردوغبار در مدت ۳۰ ثانیه و حسگر بو در مدت دو دقیقه تثبیت می‌شوند. چراغ کیفیت هوا مدت ۳۰ ثانیه به رنگ سفید باقی می‌ماند، سپس به منظور نمایش سطح غلظت گردوغبار تغییر رنگ می‌دهد. چراغ کیفیت هوا در صورت بدتر بودن سطح بو نسبت به سطح غلظت گردوغبار ممکن است دو دقیقه بعد از راه اندازی دوباره تغییر رنگ بدهد.

## بررسی کیفیت هوا در صفحه نمایش

کیفیت کلی هوا با رنگ نماد  در نمایشگر نشان داده می‌شود. اگر کیفیت کلی هوا ناسالم (نارنجی) یا ضعیف (قرمز) باشد، صفحه نمایش علت را نیز نشان می‌دهد.

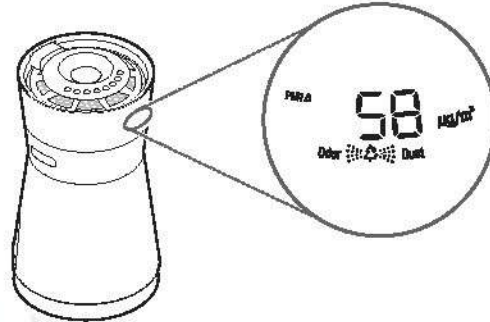

در مثال بالا، غلظت PM 1.0 (گرد و غبار فوق ریز) ۵۸ میکروگرم در هر متر مکعب نشان داده شده است که ضعیف (قرمز) محسوب می‌شود، بنابراین باید بالاتر از غلظت‌های دیگر PM باشد. بو نیز در نمایشگر ظاهر شده است، بنابراین بوی فوی نیز شناسایی شده است.

### توجه

اگر کیفیت کلی هوا خوب (سبز) یا طبیعی (زرد) باشد، علت آن نمایش داده نمی‌شود.

## بررسی غلظت گردوغبار و رطوبت

هنگام روشن بودن دستگاه دکمه Indicator را فشار دهید.

• دکمه را به صورت مداوم فشار دهید تا به سرعت نتایج حسگر را مشاهده نمایید:

**PM 10 → PM 2.5 → PM 1.0 → humidity**

• پس از فشردن دکمه Indicator وضعیت در مدت حدود ۱۰ ثانیه نمایش داده خواهد شد.

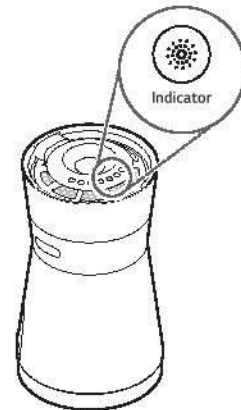

### توجه

- غلظت PM (ذرات معلق) در فاصله ۱ واحدی، از ۸ تا ۹۹۹ نمایش داده می‌شود. مقادیر غلظت PM بر اساس برگ‌های ارائه شده توسط سازنده حسگر می‌باشند.
- مقادیر کیفیت هوای PM 10 و PM 2.5 بر اساس برگ‌های ارائه شده توسط EPA (آژانس حفاظت محیط زیست) ایالات متحده آمریکا برای سال ۲۰۱۵ می‌باشند.
- سطح کیفیت کلی هوای نمایش داده شده در دستگاه، ممکن است با سطح اعلام شده از سوی EPA تفاوت داشته باشد.
- غلظت PM 1.0 به همان شیوه غلظت PM 2.5 نمایش داده می‌شود، و بر اساس استانداردهای شرکت ال‌جی الکترونیک می‌باشند.
- غلظت‌های PM 10 و PM 2.5 نمایش داده شده توسط دستگاه ممکن است با پیش‌بینی EPA و غلظت‌های اندازه‌گیری شده توسط سایر دستگاه‌ها و محصولات مختلف، تفاوت داشته باشد.
- تفاوت مقادیر غلظت PM ممکن است در نتیجه روش‌های مختلف اندازه‌گیری یا تفاوت‌های سطوح واقعی غلظت PM باشد.
- اندازه‌گیری غلظت PM با استفاده از مواد آزمون استاندارد ال‌جی الکترونیک، مورد آزمایش قرار گرفته است.
- استفاده از این دستگاه در نزدیکی دستگاه‌های مرطوب ساز، بخور، تهویه مطبوع یا دستگاه‌های دیگری که بخار یا ذرات بسیار ریز تولید می‌کنند؛ می‌تواند بر غلظت PM تأثیر بگذارد.
- سطح کلی کیفیت هوا با توجه به غلظت هر دو PM و سطح بو مشخص می‌شود. این سطح ممکن است با سطح غلظت PM 10، PM 2.5، و PM 1.0 تفاوت داشته باشد.
- حتی دو دستگاه که در فضایی یکسان قرار داشته باشند، ممکن است به دلیل گردش هوا غلظت PM 10 را به صورت متفاوت اندازه‌گیری کنند.
- مواد شیمیایی موجود در خوشبوکننده هوا، عطر، اسپری خوشبوکننده و لوازم آرایشی و بهداشتی نیز می‌توانند بر شاخص کلی کیفیت هوا تأثیر بگذارند.
- غلظت گردوغبار نمایش داده شده ممکن است در اثر عوامل محیطی مانند وجود مبل، تختخواب، فرش، جاروبرقی، رطوبت، دود، حشرات، حیوانات خانگی و روغن پخت‌وپز تغییر کند.
- غلظت PM ممکن است از تغییرات محیط خارج ساختمان مانند ساخت و ساز، ترافیک سنگین یا گرده افشانی نیز تأثیر بپذیرند.
- غلظت گردوغبار بسیار ریز ممکن است در نزدیکی درهای بیرون ساختمان، پنجره‌ها، دریچه‌های تهویه یا محل ورود هوای بیرون بالاتر باشد.
- تنها از آب برای تمیز کردن حسگر استفاده نمایید. استفاده از هر ماده دیگر می‌تواند باعث خرابی دستگاه شود.
- غلظت گردوغبار ریز ممکن است از پخت‌وپز، استفاده از دستگاه‌های مرطوب ساز، اسپری یا دستگاه‌ها و محصولات دیگری که بخار یا ذرات ریز تولید می‌کنند؛ تأثیر بپذیرد.

## استریل کردن هوا با استفاده از یون‌ها

با فشار دادن دکمه **Ionizer** میکروپ‌های مختلف محیط داخل ساختمان را با استفاده از یون‌ها پاکسازی نمایید.

هنگام روشن بودن دستگاه، دکمه **Ionizer** را فشار دهید.  
• (Ionizer یون‌ساز) در پائل نمایش وضعیت نشان داده می‌شود.



### توجه

در صورت خاموشی دستگاه، شما نمی‌توانید از عملکرد **Ionizer** استفاده نمایید.

## استفاده از عملکرد نظارت بر کیفیت هوا

به منظور اندازه‌گیری و نمایش مداوم کیفیت هوای داخل ساختمان حتی در زمان خاموشی دستگاه، عملکرد نظارت بر کیفیت هوا را فعال نمایید.

دکمه **Mode** را فشار داده و به مدت حدود ۳ ثانیه نگه دارید.  
• (نظارت) در پائل نمایش وضعیت نشان داده می‌شود.



### توجه

- دکمه **Mode** را فشار داده و به مدت ۳ ثانیه نگه دارید، تا عملکرد نظارت بر کیفیت هوا غیرفعال شود.
- تا زمانی که دستگاه به برق وصل باشد، عملکرد نظارت بر کیفیت هوا را می‌توان فعال یا غیرفعال نمود.
- در صورت فعال بودن عملکرد نظارت بر کیفیت هوا، دکمه‌های **Indicator** و **Light** حتی در صورت خاموشی دستگاه هم کار می‌کنند.
- عملکرد نظارت بر کیفیت هوا از حداقل برق مورد نیاز استفاده می‌کند.

دماپویا

## Off Timer

با فشردن دکمه **Off Timer** دستگاه را در حالت **Sleep** تنظیم نمایید؛ تا پس از چند ساعت مشخص به طور خودکار خاموش شود.

هنگام روشن بودن دستگاه، دکمه **Off Timer** را فشار دهید.

• دکمه را به صورت مداوم فشار دهید تا گزینه‌های مختلف از جمله **2 Off Timer** → **4 Off Timer** → **8 Off Timer** → **12 Off Timer** → **Cancel sleep timer**.

• در حالت **Sleep**، تنها برخی از اعلان‌های نمایشی و متن وضعیت خواب در پانل نمایش وضعیت نشان داده می‌شوند؛ و چراغ نشانگر کیفیت هوا خاموش می‌شود.

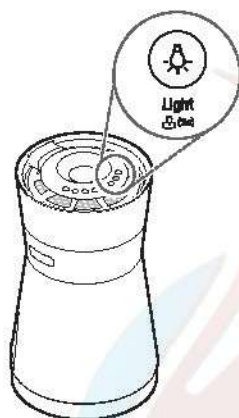

### توجه

در صورت فعال بودن قفل کنترل، تنها در صورت غیرفعال شدن آن می‌توانید از پانل کنترل استفاده نمایید. برای غیرفعال کردن قفل کنترل، دکمه **Light** را فشار داده و به مدت حدود ۳ ثانیه نگه دارید.

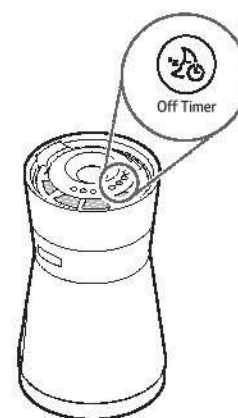

### توجه

- به منظور راحتی خواب شما، سرعت فن در ساعت اول در حالت **Low** و پس از آن در حالت **Auto** تنظیم می‌شود.
- در حالت **Sleep** می‌توانید سرعت فن را با استفاده از دکمه **Speed** به صورت دستی تنظیم نمایید.
- بعد از تنظیم دستگاه در حالت **Sleep** فشردن دکمه **Off Timer** برای یک بار مدت زمان تنظیم شده را بررسی می‌کند و فشردن آن برای چند بار متوالی زمان‌سنج خواب را لغو می‌نماید.
- تنظیمات زمان‌سنج خواب، حتی در صورت قطعی موقتی برق (خاموشی و غیره) حفظ خواهد شد.

## قفل کنترل

عملکرد قفل کنترل، همه دکمه‌های پانل کنترل از جمله دکمه برق را به منظور جلوگیری از روشن شدن تصادفی دستگاه توسط کودکان یا سایرین قفل می‌کند. دکمه‌های کنترل را می‌توان حتی در زمان خاموشی دستگاه قفل نمود.

دکمه **Light** را فشار داده و به مدت حدود ۳ ثانیه نگه دارید.

• (قفل) در پانل نمایش وضعیت نشان داده می‌شود.

## عملکرد خشک‌سازی بهداشتی

عملکرد خشک‌سازی بهداشتی به طور پیش فرض فعال می‌شود. پس از استفاده از حالت **Humid Purify**، عملکرد خشک‌سازی بهداشتی؛ فن را به منظور خشک کردن فیلترهای سطل آب و جلوگیری از رشد باکتری و کپک به مدت 1 - 1½ ساعت به کار می‌اندازد.

- هنگام اجرای عملکرد **Hygiene Drying**، **خشک‌سازی بهداشتی** در تابلوی نمایش وضعیت نشان داده می‌شود.
- برای غیرفعال کردن عملکرد خشک‌سازی بهداشتی، دکمه‌های **Off Timer** و **Light** را فشار داده و به مدت حدود ۳ ثانیه نگه دارید.
- عملکرد خشک‌سازی بهداشتی نباید غیرفعال شود. غیرفعال کردن عملکرد خشک‌سازی بهداشتی ممکن است باعث رشد کپک، باکتری و ایجاد بو شود.



### توجه

- عملکرد خشک‌سازی بهداشتی را می‌توانید با فشار دادن دکمه‌های **Off Timer** و **Light** و نگه داشتن آنها به مدت حدود ۳ ثانیه؛ فعال یا غیرفعال نمایید.
- برای فعال یا غیرفعال کردن عملکرد خشک‌سازی بهداشتی، دستگاه باید در حال اجرا باشد.

## پر کردن سطل آب

شما می‌توانید آب را به طور مستقیم یا از طریق ورودی آسان پر شو در سطل آب بریزید.



لطفا مطمئن شوید که از آب خالص استفاده می‌کنید.

## استفاده از ورودی آسان پر شو

برای استفاده از آن، دستگاه را خاموش کنید، طرفی را از آب پر نمایید و به آرامی آب را در ورودی آب وسط پوشش فوقانی بریزید. تا شنیدن صدای زنگ و روشن شدن علامت پر آب  در نشانگر سطح آب، آب را به آرامی بریزید.

- با نزدیک شدن سطح آب به وضعیت پر، نشانگرهای سطح آب و زنگ‌های صدا با وقفه کمتری اعلام می‌شوند.
- ظرفیت سطل آب ۳٫۲ لیتر است.



- قبل از استفاده از ورودی آسان پر شو، دستگاه را به برق بزنید و آن را خاموش نمایید.
- سطل آب را در حالت باز بودن پوشش فوقانی پر نکنید.
- اگر سطل آب سرریز شود، خطر برق‌گرفتگی یا خسارت مالی وجود دارد. آب را به آرامی در ورودی آسان پر شو بریزید، و به صدای زنگ توجه داشته باشید. هنگام نمایش نشانگر **Full Water** ، جریان آب را قطع کنید.



## تخلیه سطل آب

- به منظور تخلیه سطل آب، دستگاه را خاموش کنید و آن را از برق بکشید. پوشش فوقانی را جدا کنید و سطل آب را خارج نمایید. سطل آب را روی سطح ضد آب قرار دهید. فیلترهای فوقانی و جانبی سطل آب را از آن جدا نمایید. به منظور خالی کردن سطل، آن را کج کنید.
- آب سطل، از شیرهای وسط دو سمت آن خالی می‌شود. اطمینان حاصل کنید که شیرهای سطل هنگام تخلیه آن روی ظرفشویی قرار دارند.

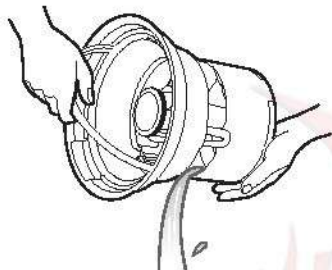

### ⚠ احتیاط

- اجازه ندهید آب برای مدت طولانی در سطل آب باقی بماند. هنگامی که دستگاه در حالت **Humid Purify** قرار ندارد، سطل آب را خالی کنید و آن را خشک نمایید.
- هنگام استفاده از دستگاه در حالت **Humid Purify**، حداقل یک بار در روز یا پس از هر بار استفاده؛ سطل آب را خالی نمایید. سطل آب را یک بار در روز یا قبل از هر بار استفاده با آب تمیز و زلال پر نمایید. در صورتی که آب در سطل باقی مانده باشد، ممکن است سطل را آلوده نماید. در این صورت پر کردن مجدد سطل با آب تمیز و زلال نیز از ایجاد بو جلوگیری نمی‌کند.

## ریختن آب در سطل آب

- اگر می‌خواهید مقدار زیادی آب را در یک مرتبه اضافه کنید، آب را به طور مستقیم در سطل آب بریزید.
- سطل آب را از دستگاه خارج کنید و فیلتر آن را جدا نمایید.
- برای کسب اطلاعات بیشتر در مورد نحوه جدا کردن فیلتر از سطل آب، به دستورالعمل‌های تعمیر و نگهداری در صفحه ۳۰ و ۳۲ مراجعه نمایید.

### ۲ سطل آب را تا خط پر آن، پر کنید.



### ۳ سطل آب را در دستگاه نصب نمایید.

- برای کسب اطلاعات بیشتر در مورد نحوه نصب سطل آب، به دستورالعمل‌های نصب سطل آب در صفحه ۳۳ مراجعه نمایید.

# دماپویا

## نصب برنامه

نرم افزار LG Smart ThinQ را روی گوشی های هوشمند نصب نمایید، تا به عملکردهای هوشمند دستگاه دسترسی داشته باشید. این برنامه را می توان از طریق فروشگاه گوگل پلی یا فروشگاه برنامه اپل دریافت نمود. برای کسب اطلاعات بیشتر در مورد نحوه استفاده از نرم افزار LG Smart ThinQ، به راهنمای برنامه در دفترچه راهنما مراجعه نمایید.

## نصب برنامه

برنامه فروشگاه گوگل پلی یا فروشگاه برنامه اپل را بر روی گوشی هوشمند خود باز کنید؛ و نرم افزار LG Smart ThinQ را جستجو کرده و پس از بارگیری، نرم افزار را بر روی گوشی خود نصب نمایید.

## ایجاد حساب

ثبت نام از طریق نرم افزار LG Smart ThinQ، امکان دسترسی به خدمات مختلف ال جی را برای شما فراهم می کند. شما به منظور ثبت نام و اتصال به مدل های Wi-Fi باید یک حساب کاربری ایجاد نمایید.

1 در گوشی هوشمند خود، برنامه LG Smart ThinQ را باز کنید و **Create account** را انتخاب نمایید.

2 جهت وارد کردن اطلاعات خود دستور العمل ها را دنبال کنید، سپس **OK** را انتخاب نمایید.

• ایمیل احراز هویت به آدرس ایمیلی که وارد کرده اید ارسال شد.

3 ایمیل خود را باز کنید و گزینه **Authorize** را انتخاب نمایید، با انجام این کار ثبت نام حساب کاربری ال جی شما تکمیل می گردد.

## توجه

آدرس ایمیلی که در هنگام ثبت نام وارد می کنید، به عنوان شناسه شما تعیین می گردد.

## استفاده از عملکرد Wi-Fi

این دستور العمل ها تنها در مورد مدل های دارای Wi-Fi صدق می کند.

### ثبت دستگاه

1 نرم افزار LG Smart ThinQ را روی گوشی هوشمند خود باز کنید و گزینه **Product Registration** را انتخاب نمایید.

2 دستگاه خود را از فهرست انتخاب کنید، و از دستور العمل های نرم افزار برای اتصال دستگاه به شبکه خانگی Wi-Fi خود پیروی نمایید.

• در صورت اتصال دستگاه به شبکه Wi-Fi، نماد Wi-Fi در پانل نمایش آن نشان داده می شود.

### استفاده از برنامه

شما می توانید از طریق نرم افزار به عملکردهای مختلف دسترسی داشته باشید.

1 نرم افزار را باز کنید و دستگاه تصفیه کننده هوا را انتخاب نمایید.

2 بر روی گزینه **Menu** در سمت راست و بخش فوقانی صفحه نمایش گوشی هوشمند خود ضربه بزنید، و عملکرد مورد نظر را انتخاب نمایید.

3 دستور العمل های موجود در برنامه را دنبال کنید. برای راهنمایی بیشتر، به بخش راهنمای نرم افزار مراجعه نمایید.

### Firmware Updates

عملکرد دستگاه را به روز رسانی می کند.

### Smart Diagnosis™

خطاها و عیب های دستگاه را با استفاده از اطلاعات نحوه استفاده شما از آن عیب یابی می کند. فرآیند تشخیص را می توان از طریق نرم افزار یا با کمک مرکز اطلاعات مشتریان ال جی انجام داد.

### تنظیمات

تنظیمات دستگاه را تغییر می دهد، و هشدارهایی را برای اطلاع رسانی در صورت تغییر تنظیمات ایجاد می نماید.

## توجه

- تنها از فرکانس 2/4 Wi-Fi گیگاهرتز پشتیبانی می‌شود.
- طی روند ثبت دستگاه، نماد Wi-Fi باید در صفحه‌نمایش آن نشان داده شود.
- نقطه دسترسی بی‌سیم (نقطه دسترسی) با روتر و کابل اینترنت با دستگاه ارائه نمی‌شوند، و باید قبل از استفاده نرم‌افزار LG Smart ThinQ نصب بشود.
- شما می‌توانید با ISP (ارائه‌دهنده خدمات اینترنت) خود جهت خرید و نصب نقطه دسترسی بی‌سیم تماس بگیرید. اگر خودتان نقطه دسترسی بی‌سیم را خریداری و نصب می‌کنید، باید از دستورالعمل‌های نصب همراه نقطه دسترسی بی‌سیم پیروی نمایید.
- اگر دستگاه شما به شبکه Wi-Fi متصل نمی‌شود، ممکن است بیش از حد از نقطه دسترسی یا روتر دور باشد. دستگاه تقویت آنتن Wi-Fi (افزایش‌دهنده آنتن) را به منظور بهبود تقویت سیگنال Wi-Fi خریداری نمایید.
- ممکن است اتصال Wi-Fi انجام نشود یا به دلیل محیط شبکه خانگی قطع گردد. برای دریافت کمک با خدمات‌رسان خود تماس بگیرید.
- اطمینان حاصل کنید که SSID (نام شبکه Wi-Fi) نقطه دسترسی بی‌سیم را با استفاده از حروف انگلیسی، اعداد یا ترکیبی از حروف و اعداد تعیین نمایید. هنگام تعیین نام شبکه از کاراکترهای خاص استفاده نکنید، در غیر این صورت اطلاعات به درستی توسط دستگاه پردازش نمی‌شوند.
- حتماً شبکه بی‌سیم خانگی خود را طی راه‌اندازی انتخاب کنید، و مراقب باشید شبکه‌های نزدیک را انتخاب نکنید. دسترسی غیرمجاز به شبکه Wi-Fi در قانون ممنوع شده است.
- این اطلاعات در زمان نشر کتابچه راهنما به روز است. نرم‌افزار به منظور بهبود کارایی دستگاه، بدون اطلاع قبلی کاربران اصلاح می‌شود.

دماپویا

## Smart Diagnosis™

در صورتی که دستگاهتان هر مشکلی داشته باشد، قادر است داده‌ها را با استفاده از برنامه LG Smart ThinQ یا از طریق تلفن به مرکز اطلاعات مشتریان LG اطلاع دهد.

فعال‌سازی Smart Diagnosis™ تنها در صورت روشن بودن دستگاه میسر خواهد بود. اگر دستگاهتان روشن نشود، رفع عیب را باید بدون استفاده از Smart Diagnosis™ انجام دهید.

### عیب‌یابی با Wi-Fi

- ۱ اطمینان حاصل کنید که دستگاه به Wi-Fi متصل است.
- ۲ نرم‌افزار Smart ThinQ را باز کنید و دستگاه را از فهرست محصولات ثبت‌شده انتخاب نمایید. بر روی گزینه منو در سمت راست و بخش فوقانی صفحه نمایش گوشی هوشمند ضربه بزنید.
- ۳ در نرم‌افزار، گزینه Smart Diagnosis™ را انتخاب کنید؛ سپس دکمه Smart Diagnosis™ را فشار دهید.
  - نتایج را در نرم‌افزار بررسی کنید.

### چنانچه عیب‌یابی Wi-Fi از کار بیفتد

- در صورت ضعیف بودن اتصال شبکه، راه‌اندازی Smart Diagnosis™ موفقیت آمیز نخواهد بود. به منظور امتحان دوباره، گزینه **Retry** را در نرم‌افزار انتخاب کنید.
- اگر اتصال Smart Diagnosis™ به Wi-Fi دوباره موفقیت آمیز نباشد، گزینه **Audible Diagnosis** را در نرم‌افزار انتخاب کنید و از دستور العمل‌های انجام تشخیص صوتی پیروی نمایید.

### توجه

برای تشخیص دقیق‌تر، با یکی از مراکز اطلاعات مشتریان ال‌جی تماس بگیرید.

## اطلاعیه نرم‌افزار منبع باز

برای کسب کد منبع GPL، LGPL، MPL و سایر مجوزهای دارای منبع باز که در این محصول گنجانده شده‌اند، لطفاً به این آدرس مراجعه کنید:  
<http://opensource.lge.com>

علاوه بر کد منبع، شرایط کلیه مجوزهای مربوطه، موارد سلب مسئولیت ضمانت و اطلاعیه‌های مربوط به کپی رایت همگی قابل داللود هستند.

LG Electronics همچنین در ازای دریافت هزینه اجرای توزیع (مانند هزینه مکاتبات، حمل و تحویل) کد منبع باز روی سی‌دی رام را در اختیار شما می‌گذارد؛ در صورت تمایل درخواست خود را به این آدرس ایمیل کنید:  
[opensource@lge.com](mailto:opensource@lge.com). این پیشنهاد به مدت سه (۳) سال از تاریخ خرید محصول معتبر است.

۳ پس از پایان انتقال، مکالمه خود را با نماینده مرکز تماس از سر بگیرید؛ این نماینده با استفاده از اطلاعات ارسالی جهت تحلیل مشکل، به شما کمک خواهد کرد.

#### توجه

- عملکرد Smart Diagnosis™ به کیفیت تماس محلی بستگی خواهد داشت.
- عملکرد ارتباطاتی بهبود خواهد یافت، و در صورت استفاده از خط تلفن ممکن است نتایج بهتری دریافت کنید.
- مشکلات مربوط به کیفیت تماس ممکن است با دسترسی به خدمات Smart Diagnosis™ تداخل داشته باشد.
- Smart Diagnosis™ در صورت فعال بودن عملکرد ففل کنترل، کار نخواهد کرد. برای باز کردن ففل کنترل، دکمه Light را فشار داده و به مدت حدود ۳ ثانیه نگه دارید.

### ارائه راهنمایی در مورد Smart Diagnosis™

اگر برای عیب‌یابی دستگاه به راهنمایی بیشتری نیاز دارید، با یکی از مراکز اطلاعات مشتریان ال‌جی به شماره تلفن ارائه شده در پشت جلد این کتابچه راهنمای تماس بگیرید.

۱ اگر کارمند مرکز تماس به شما بگوید از این قابلیت استفاده نمایید، دکمه Indicator را به مدت حدود ۵ ثانیه فشار دهید تا عملکرد Smart Diagnosis™ فعال شود.

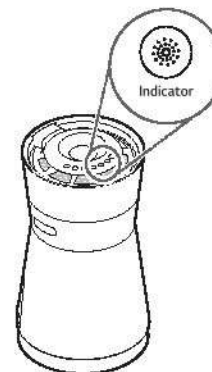

۲ گوشی خود را در نزدیکی دستگاه نگه دارید. لبه گوشی را به سمت آرم اختصاصی ال‌جی در جلوی دستگاه نگه دارید.

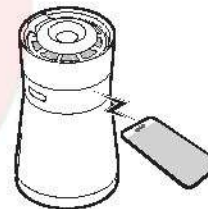

تلفن را در این وضعیت نگه دارید تا کار انتقال به اتمام برسد.

#### توجه

- برای دریافت بهترین نتایج، هنگامی که صداها در حال ارسال است، تلفن را حرکت ندهید.
- اگر مأمور مرکز خدمات نتواند ضبط داده‌ها را به طور دقیق انجام دهد، ممکن است از شما خواسته شود که دوباره امتحان کنید.

## تعمیر و نگهداری برنامه‌ریزی شده



نظافت/تازگی	بخش
نظافت هفتگی	 سطل آب
	 فیلترهای سطل آب
نظافت ماهانه	 فیلتر فوق‌العاده ریز (فیلتر اولیه)
تازگی از ۶ ماه نمویص کنید	 فیلتر سیاه بوزدا
هر ۶ ماه یک بار تمیز کنید	 فیلتر سیاه PM 1.0
هر ۲ ماه یک بار تمیز کنید	 حسگر PM 1.0 (گردو عیار فوق‌العاده ریز)

- قبل از تمیز کردن دستگاه آن را خاموش کنید و از برق بکشید. در غیر این صورت، ممکن است شوک الکتریکی ایجاد شود.
- آب را مستقیماً بر روی محصول اسپری نکنید.
- پس از تمیز کردن، محصول را بر عکس روش جداسازی قطعات، روی هم سوار کنید.
- پوشش فوقانی، فیلتر فوقانی سطل آب، فیلتر جانبی سطل آب، سطل آب و بدنه اصلی را به ترتیب نمایش داده شده نصب نمایید.
- اطمینان حاصل کنید که علامت‌های جهت‌دار روی فیلترهای فوقانی و جانبی سطل آب را به صورت موازی با علامت جهت‌دار روی سطل آب قرار می‌دهید.
- مواد خارجی ممکن است به سطل آب و فیلترهای سطل آب بچسبند.
- مواد خارجی مواد باقی‌مانده پس از تخریب آب هستند و ممکن است بسته به نوع آب عرضه‌شده (آب شیر یا آب زیرزمینی) دارای رنگ باشند.



### توجه

- محیط و دفعات استفاده از دستگاه بر فواصل تعمیر و نگهداری مورد نیاز تأثیر می‌گذارد. در صورت استفاده از دستگاه در محیط‌های پر از گردوغبار، فیلترها را در فواصل زمانی کمتری تمیز نمایید.
- عدم انجام تعمیر و نگهداری منظم ممکن است باعث رشد کپک و باکتری و ایجاد بو بشود.
- به منظور تعویض هر کدام از فیلترها، با یکی از مراکز اطلاعات مشتریان ال‌جی تماس بگیرید.
- درخواست‌های خدمات ناشی از فیلترهای کثیف، تحت پوشش گارانتی قرار ندارند و هزینه خدمات از کاربر دریافت می‌شود.
- اگر فیلتر سیاه PM 1.0 آلوده باشد، ممکن است باعث ایجاد سر و صدای غیرطبیعی شود. اگر سر و صدای غیرطبیعی بشنوید، فیلتر سیاه PM 1.0 را تمیز کنید. (به دستورالعمل‌های تمیز کردن فیلتر سیاه PM 1.0 در صفحه ۳۵ مراجعه نمایید.)
- اگر E15 و NEED CLEAN/ در پانل وضعیت نمایش داده شدند، فیلتر سیاه PM 1.0 را تمیز نمایید.
- اگر از فیلترهای سطل آب بوی بد به مشام برسد، از اسید سیتریک برای تمیز کردن آن‌ها استفاده کنید. هر بار آب را مستقیماً به درون سطل آب می‌ریزید، سطل را تمیز کنید.

## کدهای خطا پائل نمایش وضعیت

کدهای خطای زیر ممکن است در پائل نمایش وضعیت نشان داده شوند.

عملکرد	کد خطا	نمایش
<ul style="list-style-type: none"> <li>پوشش فوقانی را به درستی بر روی بدنه اصلی نصب نمایید.</li> <li>بررسی کنید شیء خارجی بین پوشش فوقانی و متصل کننده رابط بختش اصلی باقی نماند.</li> </ul>	OPEN	
<ul style="list-style-type: none"> <li>فیلتر سیاه بوگیر را تعویض نمایید.</li> </ul>	odor	
<ul style="list-style-type: none"> <li>فیلترهای فوقانی و جانبی سطل آب را به درستی در آن نصب نمایید.</li> <li>اطمینان حاصل کنید که علامت جهت دار روی فیلترهای فوقانی و جانبی سطل آب به طور موازی با علامت جهت دار روی سطل آب قرار داشته باشد.</li> <li>پوشش فوقانی را به درستی نصب نمایید.</li> <li>بررسی کنید شیء خارجی بین پوشش فوقانی و متصل کننده رابط بختش اصلی باقی نماند.</li> </ul>	OPEN	
<ul style="list-style-type: none"> <li>فیلترهای سطل آب را تمیز نمایید.</li> </ul>	NEED CLEAN	
<ul style="list-style-type: none"> <li>فیلتر سیاه بوزدا، فیلتر سیاه PM 1.0 و سینی را به درستی در بدنه اصلی نصب نمایید.</li> </ul>	OPEN	
<ul style="list-style-type: none"> <li>فیلتر سیاه بوزدا را تازسازی کنید.</li> </ul>	NEED CLEAN	
<ul style="list-style-type: none"> <li>فیلتر سیاه PM 1.0 را تمیز نمایید.</li> </ul>	NEED CLEAN	
<ul style="list-style-type: none"> <li>فیلتر فوق العاده ریز (فیلتر اولیه) را به درستی نصب نمایید.</li> </ul>	OPEN	
<ul style="list-style-type: none"> <li>فیلتر فوق العاده ریز (فیلتر اولیه) را تمیز نمایید.</li> </ul>	NEED CLEAN	
<ul style="list-style-type: none"> <li>سطح رطوبت محیط ۳۰٪ یا کمتر است.</li> </ul>	Lo	
<ul style="list-style-type: none"> <li>سطح رطوبت محیط ۹۰٪ یا بیشتر است.</li> </ul>	Hi	
<ul style="list-style-type: none"> <li>فیلتر سیاه PM 1.0 را تمیز نمایید.</li> </ul>	E15	

## تمیز کردن سطح خارجی

بدنه خارجی دستگاه را با پارچه فوق العاده نازکی تمیز نمایید که به عنوان لوازم جانبی همراه دستگاه ارائه شده است.

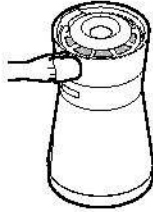

### احتیاط

- از مواد شوینده فلیایی برای تمیز کردن دستگاه استفاده نکنید.
- بر روی دستگاه برجسب نجسباند؛ و از اسید سولفوریک، اسید هیدروکلریک، یا حلال های آلی مانند رفیق کننده، روغن چراغ، یا استون بر روی سطح دستگاه استفاده نکنید. انجام این کار ممکن است به سطح آسیب برساند.
- اجازه ندهید آب به داخل بدنه اصلی دستگاه وارد شود.

## تمیز کردن پوشش بالا

پوشش فوقانی را با پارچه فوق العاده نازک ارائه شده به عنوان لوازم جانبی تمیز نمایید.

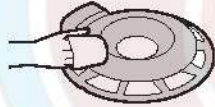

### احتیاط

بر روی محصول یا داخل آن آب اسپری نکنید. انجام این کار باعث خرابی دستگاه می شود.

## نظافت سیستم آب

سطل آب، فیلترهای سطل آب و Watering Engine™ را می توان با استفاده از دسته سطل آب و به منظور نظافت آنها؛ به راحتی از بدنه اصلی دستگاه جدا نمود.

### احتیاط

- به منظور جلوگیری از ایجاد بو، از این دستورالعمل ها پیروی نمایید.
- تنها در صورت استفاده از حالت تصفیه هوا، سطل آب را خالی نمایید.
- در صورت استفاده از حالت Humid Purify، آب موجود در سطل آب را به صورت روزانه یا قبل از هر بار استفاده تعویض نمایید.
- به منظور جلوگیری از رشد کبک و باکتری، فیلترهای سطل آب را به صورت مداوم تمیز نمایید.

#### توجه

- قبل از شروع فرآیند تمیز کردن، پوشش فوقانی را جدا نمایید.
- با استفاده از دسته، سطل آب را جدا نمایید.
- از دستورالعمل‌های تمیز کردن دوره ای سیستم آب رسان، برای زدودن لکه‌های آب سخت روی سطل آب یا فیلترهای آن استفاده نمایید.

#### نظافت منظم سیستم آب

به منظور جلوگیری از رشد کبک یا باکتری و ایجاد بو، آن را به صورت هفتگی تمیز نمایید.

۱ پوشش فوقانی را جدا کنید و سطل آب را با استفاده از دسته آن خارج نمایید.

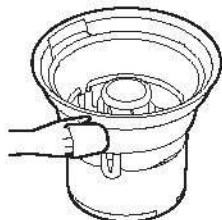

۴ سطل آب را با پارچه نرم خشک کنید.  
• از پارچه فوق‌العاده نازک ارائه‌شده به منظور خشک کردن درجه سطل استفاده نمایید.

۵ فیلترهای فوقانی و جانبی سطل آب را با آب تمیز بشویید.



۶ به منظور استفاده فوری از دستگاه، آب اضافی را بیرون بریزید. اگر دستگاه را بسته‌بندی می‌نمایید یا از آن بلافاصله استفاده نمی‌کنید؛ فیلترها را در نقطه‌ای آفتابی قرار دهید و اجازه بدهید کاملاً خشک شوند.

۷ فیلترهای سطل آب را دوباره در آن نصب نمایید.

#### احتیاط

- از آب زلال و تمیز شیر آب استفاده کنید. به منظور جلوگیری از خرابی یا تغییر شکل دستگاه، از آبی استفاده نکنید که دمای آن بیشتر از ۴۰ درجه سانتی‌گراد است.
- درجه سطل آب به آسانی خراشیده می‌شود. آن را با استفاده از پارچه فوق‌العاده نازک ارائه شده همراه دستگاه تمیز نمایید. پارچه را به صورت تمیز و عاری از اشیاء خارجی نگه دارید.
- از سیم ظرفشویی یا اسکاچ برای تمیز کردن سطل آب استفاده نکنید.
- می‌توانید پارچه فوق‌العاده نازک نو را از طریق مرکز اطلاعات مشتریان ال‌جی الکترونیک خریداری نمایید.

۲ فیلترهای فوقانی و جانبی سطل آب را بلند کنید و آنها را جدا نمایید.

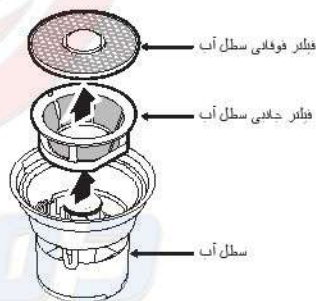

۳ بخش داخلی و بدنه سطل آب را با آب تمیز بشویید.

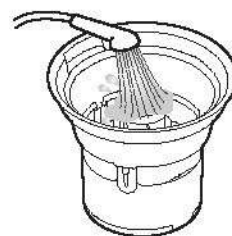



### ⚠ احتیاط

- اگر اسید سیتریک بر روی فیلتر باقی بماند، در حین کار ممکن است باعث سوختن یا ایجاد بو شود.
- استفاده از مواد شوینده خنثی ممکن است به ایجاد آب کف‌آلود زیادی منجر شود. به همین دلیل، اسید سیتریک ترجیح داده می‌شود. (اسید سیتریک را می‌توان در بازار خریداری کرد).

### نصب و راه‌اندازی سطل آب

پس از تمیز کردن یا پر کردن سطل آب، آن را دوباره به صورت زیر نصب نمایید:

- ۱ فیلترهای سطل آب را در آن نصب نمایید.
  - در ابتدا فیلتر جانبی و سپس فیلتر فوقانی را در حالی که علامت جهت‌دار روی فیلتر به صورت موازی با علامت جهت‌دار روی سطل آب قرار دارد؛ در آب سطل قرار دهید.
  - اگر فیلترها به راحتی در سطل آب نصب نشدند، آنها را بردارید و دوباره به صورت موازی قرار دهید تا به راحتی در جای خود قرار بگیرند.

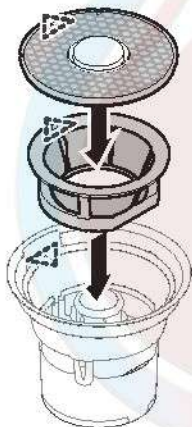

- ۲ با استفاده از دسته سطل آب، آن را به دقت در بدنه اصلی دستگاه قرار دهید.
  - اطمینان حاصل کنید سطل آب طوری قرار گرفته باشد که متصل‌کننده‌های رابط بدنه دستگاه در شیار بالای سطل آب قرار بگیرند.

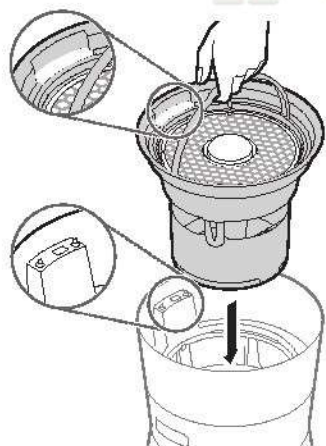

### تمیز کردن کامل فیلترهای سطل آب

- ۱ اسید سیتریک را در آب بریزید و فیلترهای سطل آب را ۳۰ دقیقه در این محلول خیس کنید.
  - اسید سیتریک یک اسید نسبتاً قوی است. به همین دلیل، هنگام استفاده از این اسید، از دستکش‌های پلاستیکی استفاده نمایید.
  - توصیه: در هر ۱۰ لیتر آب، از ۳۰ گرم اسید سیتریک استفاده کنید.



- ۲ فیلترهای سطل آب را تکان دهید تا مواد خارجی جدا شوند.
  - اگر نمی‌توانید مواد خارجی را بردارید، فیلترهای سطل آب را به ۱ تا ۲ ساعت در محلول اسید سیتریک، که در بالا به آن اشاره شد، بگذارید. همچنین برای حذف مواد خارجی می‌توانید فیلتر سطل آب را با برس تمیز کنید.

- ۳ فیلترها را به طور کامل با آب شیر بشوید تا هر گونه اسید سیتریک باقی‌مانده از آن خارج شود.



- ۴ اگر قصد دارید فوراً از فیلترها استفاده کنید، آب اضافی آنها را بیرون بریزید و آنها را دوباره نصب نمایید. اگر دستگاه را بستن می‌نمایید یا از آن بلافاصله استفاده نمی‌کنید؛ فیلترها را در نقطه‌ای آفتابی قرار دهید و اجازه بدهید کاملاً خشک شوند.

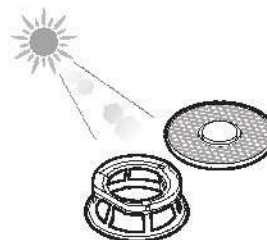

۳ پوشش فوقانی را دوباره نصب نمایید.

- پوشش فوقانی را طوری قرار دهید که متصل‌کننده‌های رابط آن به متصل‌کننده‌های رابط بدنه دستگاه متصل شوند.

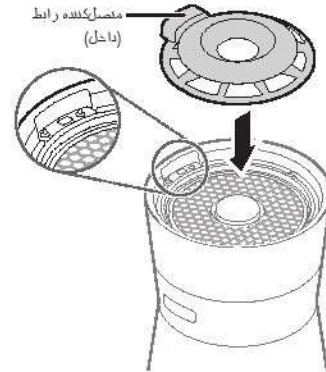

۳ آن را در محلی دور از نور مستقیم خورشید بگذارید، و اجازه دهید کاملاً خشک بشود.

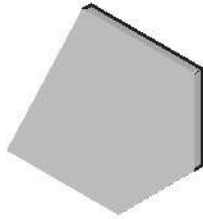

۴ فیلتر فوق‌العاده ریز (بیش‌فیلتر) را در بدنه اصلی قرار دهید.

- فیلتر فوق‌العاده ریز (فیلتر اولیه) را در حالتی در سینی قرار دهید که دسته آن رو به بالا باشد. اگر فیلتر با سینی فیلتر درست در دستگاه قرار نگرفته باشند، در پائل نمایش وضعیت ظاهر می‌شود.

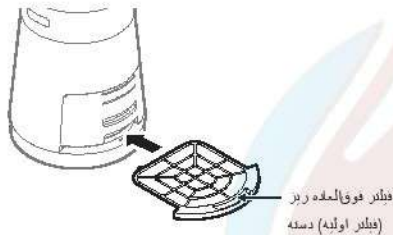

توجه

اگر سطح آب و پوشش به درستی نصب نشده باشند، در صفحه‌نمایش نشان داده می‌شود و Watering Engine™ کار نخواهد کرد.

## تمیز کردن فیلترهای تصفیه‌کننده هوا

### تمیز کردن فیلتر فوق‌العاده ریز (فیلتر اولیه)

۱ فیلتر فوق‌العاده ریز (فیلتر اولیه) واقع در زیر سینی فیلتر را خارج نمایید.

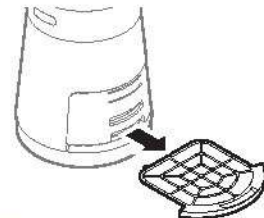

### تعویض فیلتر سیاه بوگیر

۱ به منظور باز کردن سینی فیلتر، دکمه بازکننده آن را فشار دهید.



۲ فیلتر فوق‌العاده ریز (فیلتر اولیه) را زیر آب شیر بشویید.

- در صورتی که فیلتر فوق‌العاده ریز (فیلتر اولیه) خیلی کثیف بود، آن را در محلول آب و مواد شوینده خنثی بشویید.

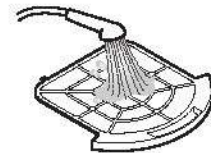

۲ سینی فیلتر را باز کنید، و فیلتر سیاه بوگیر را جدا نمایید.



## تميز کردن فیلتر سیاه PM 1.0

۱ به منظور باز کردن سینی فیلتر، دکمه بازکننده آن را فشار دهید.

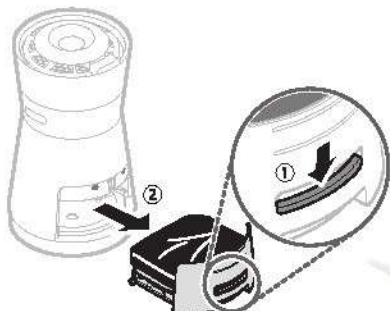

۲ فیلتر سینی را به طور کامل بیرون بیاورید، و فیلتر سیاه PM 1.0 را از فیلتر سیاه بوگیر خارج نمایید.  
• سعی نکنید دو بخش فیلتر سیاه PM 1.0 را از هم جدا نمایید.



۳ تنها فیلتر سیاه PM 1.0 را به مدت حدود ۳۰ دقیقه در محلول آب و مواد شوینده خنثی خیس نمایید. (فیلتر سیاه بوگیر نباید شسته شود).  
• اطمینان حاصل کنید که مواد شوینده خنثی به طور کامل در آب گرم حل شده باشد (۴۰-۳۵ درجه سانتی‌گراد).  
• فیلتر سیاه PM 1.0 را به طور کامل با آب‌صابون خیس کنید.

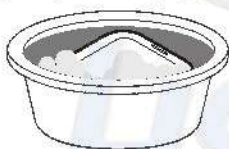

۳ فیلتر سیاه بوزدا را به مدت ۳ ساعت در جای سایه‌دار و با تهویه مناسب قرار دهید. از نور مستقیم خورشید دوری کنید.

- در شب، فیلتر سیاه بوزدا را حدود ۳ ساعت در معرض نور مصنوعی قرار دهید تا تازسازی شود.
- فیلتر سیاه بوزدا با نور تازسازی می‌شود.

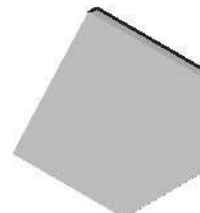

۴ فیلتر سیاه بوگیر جدید را در سینی فیلتر قرار دهید.  
• اطمینان حاصل کنید که شیارهای تحتانی فیلتر سیاه بوگیر به صورت موازی با زبانه‌های فیلتر زیر آن قرار داشته باشد.

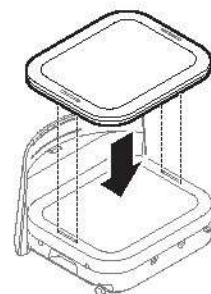

۵ سینی فیلتر را در دستگاه قرار دهید.

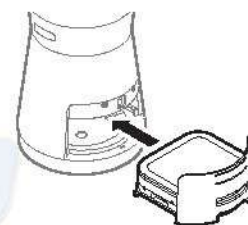

### توجه

از جاروبرقی برای زدودن مواد خارجی چسبیده به فیلتر سیاه بوزدا استفاده کنید.

### ⚠ احتیاط

- فیلتر سیاه بوگیر را با آب نشویید. این کار ممکن است طول عمر فیلتر را کاهش دهد یا آن را لکه‌دار نماید.
- طول عمر مفید فیلتر سیاه بوزدا ممکن است بسته به محیط استفاده کاهش یابد و نیاز به تعویض آن وجود داشته باشد.

۴ فیلتر را در آب تمیز خیس کنید، سپس آن را در زیر آب شیر بشویید تا اطمینان حاصل کنید هیچ مواد شوینده‌ای باقی نمانده است.



#### ⚠ احتیاط

- پس از شستشو آن را کاملاً آب بکشید، تا زمانی که هیچ حباب مواد شوینده‌ای باقی نماند. باقی ماندن مواد شوینده بر روی فیلتر ممکن است طول عمر آن را کاهش دهد یا باعث خرابی محصول شود.
- مراقبت باشید هنگام تمیز کردن، به طلق یا سیم‌های داخل فیلتر آسیب نزنید. اگر فیلتر آسیب دید، از دستگاه استفاده نکنید و با بخش خدمات تماس بگیرید.
- تلاش نکنید بخش‌های فوقانی و تحتانی فیلتر سیاه PM 1.0 را باز کنید.

۵ فیلتر را دور از نور مستقیم خورشید و در حالتی زاویه‌دار ایستاده نگه دارید، و اجازه بدهید در مدت ۲۴-۱۲ ساعت کاملاً خشک بشود.

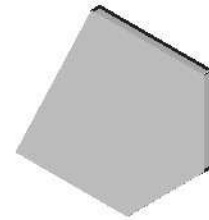

۶ فیلتر سیاه PM 1.0 را دوباره در سینی فیلتر قرار بدهید.

- فیلتر را در حالتی نصب نمایید، که دو دایره روی بخش جانبی آن در جهت مشخص شده قرار داشته باشند.

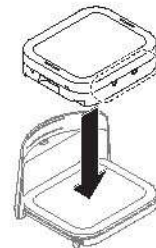

۷ فیلتر سیاه بوگیر را در حالتی که شیارهای آن به صورت موازی با زبانه‌های بالای پوشش فیلتر فوق‌العاده ریز قرار داشته باشد؛ در بالای فیلتر سیاه PM 1.0 نصب نمایید.

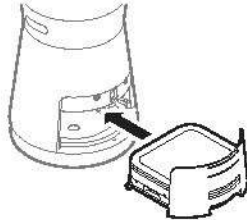

#### توجه

فیلتر سیاه PM 1.0 دارای جریان الکتریکی است. شما ممکن است در طول راهاندازی اولیه صدای شارژ بشنوید.

### تمیز کردن حسگر گرد و خاک

حسگر PM 1.0 (گردو غبار فوق‌العاده ریز) به منظور تشخیص سطح غلظت گردو غبار استفاده می‌شود. به منظور کارایی بهتر، آن را به صورت دوره‌ای تمیز نمایید.

۱ دکمه بازکننده سینی فیلتر را فشار دهید، تا سینی فیلتر باز شود. سینی را به طور کامل باز کنید.



۲ یک سوی یک گوش پاک‌کن را خیس کنید، و از آن برای تمیز کردن لنزها استفاده نمایید. و از سوی خشک گوش پاک‌کن برای خشک کردن لنزها استفاده نمایید. شما می‌توانید از گلوله‌های پنبه هم استفاده کنید.

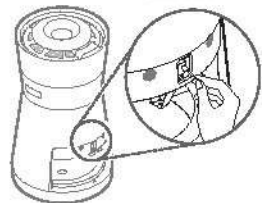

۳ Watering Engine™ را بلند کنید، و آن را از سطل آب خارج نمایید.

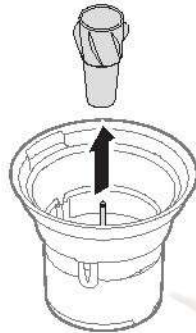

۴ Watering Engine™ را تمیز نمایید.

- بخش داخلی و بدنه آن را با یک پارچه نرم پاک کنید.
- اشیاء خارجی را با استفاده از یک گیره کاغذ یا فم موی کوچک از سوراخ‌های آن خارج نمایید.

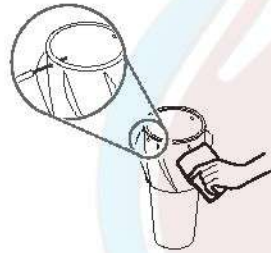

### حافظه داخلی

اگر از دستگاه برای مدت طولانی استفاده نخواهید کرد، اجازه دهید کاملاً خشک شود؛ سپس آن را در محلی خشک و سایه‌دار نگهداری نمایید.

#### توجه

- سطل آب را خالی نمایید.
- سطل آب، فیلترهای سطل آب، Watering Engine™ و غیره را قبل از بسته‌بندی و نگهداری تمیز نمایید. به منظور جلوگیری از رشد کپک و باکتری با ایجاد بو، از دستورالعمل‌ها پیروی نمایید.

۳ سینی فیلتر را در دستگاه قرار دهید.

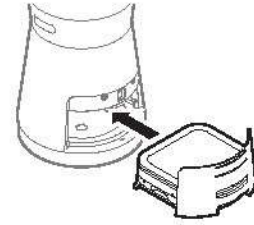

#### توجه

تنها از آب برای تمیز کردن حسگر استفاده نمایید. استفاده از هر ماده دیگر می‌تواند باعث خرابی دستگاه شود.

### نظافت Watering Engine™

اگر آب از Watering Engine™ خارج نمی‌شود، احتمالاً باید آن را تمیز نمود.

۱ پوشش فوقانی را جدا کنید، و با استفاده از دسته سطل آب را بیرون بیاورید. فیلترهای فوقانی و جانبی سطل آب را خارج نمایید، تا Watering Engine™ نمایان شود.

۲ به منظور جدا کردن Watering Engine™، درب آن را خلاف جهت عقربه ساعت بچرخانید.



- ۱ دستگاه را به مدت یک ساعت در حالت تصفیه هوا به کار بیندازید. در روزهای آفتابی این مدت زمان بیشتر خواهد بود.
- این اقدام باعث زدودن رطوبت و کپک از داخل دستگاه می‌شود.

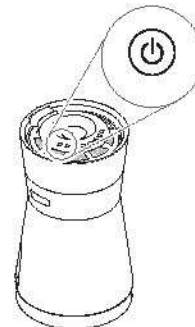

- ۲ دستگاه را خاموش کنید و آن را از برق بکشید.

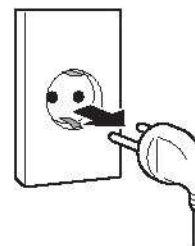

- ۳ دستگاه را با پارچه‌ای مقاوم در برابر گردوغبار بپوشانید تا از وارد شدن گردوغبار، حشرات یا اشیاء خارجی به داخل آن جلوگیری کنید؛ سپس آن را در نقطه‌ای خشک و سایه‌دار نگهداری نمایید.



دماپویا

**احتیاط** ⚠️

دستگاه را در محیط خیس و مرطوب یا در نور مستقیم خورشید نگهداری نکنید. انجام این کار ممکن است به تغییر شکل، خرابی، یا رشد کپک و ایجاد بو منجر شود.

## قبل از تماس برای انجام خدمات

اگر زمان استفاده از دستگاه به مشکلی برخوردید، قبل از تماس با بخش خدمات جنول زیر را بررسی کنید؛ زیرا ممکن است باعث صرفه‌جویی در وقت و پول شما شود.

مشکل	دلایل احتمالی	راه حل
دستگاه کار نمی‌کند.	سیم برقی قطع شده است.	<ul style="list-style-type: none"> <li>دوشاخه را به طور صحیح در پریز قرار دهید.</li> <li>سایر لوازم برقی را نیز بررسی کنید، تا مطمئن شوید که پریز کار می‌کند و برق از کنتور برق وصل است.</li> </ul>
فن حتی در پایین‌ترین سرعت هم پر سروصدا است.	<p>فیلتر فوق‌العاده ریز (فیلتر اولیه)، مسدود شده است.</p> <p>گردوغبار در فیلتر سیاه PM 1.0 جمع شده است.</p>	<ul style="list-style-type: none"> <li>فیلتر فوق‌العاده ریز (فیلتر اولیه) را به طور کامل تمیز کنید. صفحه ۳۴ را ببینید.</li> <li>فیلتر سیاه PM 1.0 را تمیز نمایید. صفحه ۳۵ را ببینید.</li> </ul>
تصفیه هوا به خوبی کار نمی‌کند.	<p>در هوای محیط داخل ساختمان، بوی شدید یا گردوغبار زیاد وجود دارد.</p> <p>گردوغبار در فیلتر فوق‌العاده ریز (فیلتر اولیه) جمع شده است.</p> <p>گردوغبار در فیلتر سیاه PM 1.0 جمع شده است.</p>	<ul style="list-style-type: none"> <li>از دستگاه تصفیه هوا به جای هود آشپزخانه یا دستگاه تهویه استفاده نکنید. قبل از استفاده از دستگاه تصفیه هوا، هوای محل را تهویه کنید.</li> <li>فیلتر فوق‌العاده ریز (فیلتر اولیه) را تمیز نمایید. صفحه ۳۴ را ببینید.</li> <li>فیلتر سیاه PM 1.0 را تمیز نمایید. صفحه ۳۵ را ببینید.</li> </ul>
دستگاه صدای دنگ‌دنگ ایجاد میکند.	<p>محل نصب بیش از حد بزرگ است.</p> <p>اشیاء مجاور مسیر هوا را مسدود کرده اند.</p> <p>دستگاه در گوشه نصب شده است.</p>	<ul style="list-style-type: none"> <li>در محیط‌هایی که جریان هوای ورودی ثابت از فضای باز وجود دارد، عملکرد ممکن است با مشکل روبرو شود.</li> <li>اشیاء را جابجا کنید یا موقعیت دستگاه تصفیه هوا را تغییر دهید.</li> <li>موقعیت دستگاه تصفیه هوا را از گوشه تغییر دهید، به طوری که جریان هوای آن مسدود نشود.</li> </ul>
چراغ نشانگر کیفیت کلی هوا، حتی در صورت وجود بوی شدید در محیط تغییر رنگ نمی‌دهد.	<p>سطل آب به درستی نصب نشده است.</p> <p>ممکن است چراغ نشانگر کیفیت کلی هوا هم اکنون نارنجی یا قرمز باشد.</p>	<ul style="list-style-type: none"> <li>سطل آب را جدا کنید و آن را به درستی نصب نمایید.</li> <li>چراغ نشانگر کیفیت کلی هوا، سطح بو یا غلظت PM 1.0 (گردوغبار فوق‌العاده ریز)، هر کدام که بدتر باشد، را نشان می‌دهد.</li> <li>حسگر بو به منظور تشخیص گازهای مضر طراحی شده است. بوهای شدید مواد غذایی ممکن است مضر در نظر گرفته نشوند، اما فیلتر سیاه بوگیر آنها را پاکسازی خواهد کرد.</li> </ul>

مشکل	دلایل احتمالی	راه حل
چراغ کیفیت کلی هوا به رنگ قرمز باقی می‌ماند.	سعی کنید دستگاه تصفیه هوا را به اتاکی دیگر جابجا کنید.	<ul style="list-style-type: none"> <li>اگر بو خیلی شدید باشد، ممکن است دستگاه تصفیه هوا نتواند آن را پاکسازی نماید.</li> <li>حسگر را تمیز کنید.</li> <li>دستگاه را از سیم برق بکشید، ۱ دقیقه صبر کنید؛ سپس دوباره دستگاه را به برق بزنید.</li> </ul>
	ماده‌ای در نزدیکی یا روی دستگاه تصفیه هوا پاشیده شده است.	<ul style="list-style-type: none"> <li>اسپری‌های مو، عطر، پاک‌کننده، روغن بخت‌ویز یا دیگر محصولات مشابه را در نزدیکی دستگاه تصفیه هوا استفاده نکنید.</li> </ul>
دکمه‌های پانل کنترل به درستی کار نمی‌کنند.	پانل نمایش وضعیت، علامت <b>فلش</b> کنترل را نشان می‌دهد.	<ul style="list-style-type: none"> <li>برای غیرفعال‌سازی فلش کنترل، دکمه <b>Light</b> را فشار داده و به مدت حدود ۳ ثانیه نگه دارید.</li> </ul>
نشانه‌گر غلظت گردوغبار ریز تغییر نمی‌کند.	حسگر کثیف است.	<ul style="list-style-type: none"> <li>حسگر <b>PM 1.0</b> (گردوغبار فوق‌العاده ریز) را تمیز نمایید.</li> </ul>
	دستگاه در فضایی محصور قرار دارد.	<ul style="list-style-type: none"> <li>حتی در صورتی که جریان کمی از هوای بیرون وجود داشته باشد، ممکن است سطح غلظت تغییر نکند.</li> </ul>
غلظت گردوغبار ریز همچنان بالا است.	دستگاه نزدیک در یا پنجره خارجی قرار دارد.	<ul style="list-style-type: none"> <li>اگر محصول در نزدیکی جریان ثابت هوای بیرون وجود داشته باشد، ممکن است غلظت گردوغبار همچنان بالا باقی بماند.</li> </ul>
سطح کلی کیفیت هوا و سطح غلظت گردوغبار با هم تفاوت دارند.	«Odor» در پانل نمایش وضعیت نشان داده می‌شود.	<ul style="list-style-type: none"> <li>شاخص کیفیت کلی هوا، ترکیبی از سطوح بو و گردوغبار را نشان می‌دهد. صفحه ۲۰ را ببینید.</li> <li>اگر غلظت گردوغبار کم باشد، اما سطح بو بالا باشد؛ چراغ سطح بدتر را نشان می‌دهد.</li> </ul>
سطح کیفیت کلی هوای EPA با سطح کلی کیفیت هوای دستگاه تفاوت دارد.	EPA و دستگاه از دستورالعمل‌های اندازه‌گیری متفاوتی استفاده می‌کنند.	<ul style="list-style-type: none"> <li>دستورالعمل EPA از مقادیر میانگین دوره زمانی مشخصی استفاده می‌کند. دستگاه تصفیه هوا، کیفیت هوا را در زمان فعلی اندازه‌گیری می‌کند.</li> </ul>
علت سطح نشانه‌گر کیفیت کلی هوا (بو یا گردوغبار)، در صفحه‌نمایش نشان داده نمی‌شود.	چراغ نشانه‌گر کیفیت کلی هوا به رنگ سبز یا زرد است.	<ul style="list-style-type: none"> <li>هنگامی که سطح غلظت گردوغبار یا بو به رنگ نارنجی یا قرمز است، علت سطح نشانه‌گر کیفیت کلی هوا تنها در پانل نمایش وضعیت نشان داده می‌شود.</li> </ul>

دماپویا



مشکل	دلایل احتمالی	راه حل
سطح آب سطل در حالت Humid Purify تغییر نمی‌کند.	فیلترهای سطل آب به درستی نصب نشده‌اند.	• فیلترهای فوقانی و جانبی سطل آب را به درستی در سطل آب نصب نمایید.
	فیلترهای سطل آب کثیف یا مسدود هستند.	• فیلترهای سطل آب را تمیز نمایید. صفحه ۳۱ را ببینید.
	سوراخ‌های Watering Engine™ مسدود شده‌اند.	• Watering Engine™ را تمیز نمایید. صفحه ۳۷ را ببینید.
	باران می‌بارد یا محیط داخل ساختمان سرد است.	• دستگاه مرطوب ساز از آب کمتری استفاده می‌کند، به همین دلیل میزان آب سطل به آرامی کاهش می‌یابد.
دریچه کیفیت هوا مشخص نیست، یا در حالت Humid Purify چگالش انجام نمی‌شود.	سوراخ‌های Watering Engine™ مسدود شده‌اند.	• Watering Engine™ را تمیز نمایید. صفحه ۳۷ را ببینید.
	دریچه کیفیت هوا کثیف است.	• بخش داخلی و بدنه دریچه سطل آب را با استفاده از پارچه فوق‌العاده نازک تمیز نمایید. صفحه ۳۱ را ببینید.
سطح رطوبت افزایش نمی‌یابد.	اتاق خیلی بزرگ است.	• از دستگاه در محیط‌های کوچکتر یا محصور استفاده نمایید.
	سطل آب خالی است.	• سطل پر از آب است.
	گرد و خاک بر روی فیلترهای سطل آب جمع شده است.	• فیلترهای سطل آب را تمیز نمایید. صفحه ۳۱ را ببینید.
سطح رطوبت نمایش داده شده با دستگاه دیگر مطابقت ندارد.	روش‌های اندازه‌گیری مختلف یا گردش هوا.	• دستگاه، رطوبت نسبی را با توجه به دما اندازه‌گیری می‌کند و نتیجه را نمایش می‌دهد. رطوبت اندازه‌گیری شده توسط رطوبت سنج یا دو دستگاه حتی در فضایی مشابه ممکن است به دلیل ارتفاع نصب و راه‌اندازی، گردش هوا، یا اختلاف دما تفاوت داشته باشد.

دماپویا

مشکل	دلایل احتمالی	راه حل
	محصول نو می‌باشد و به تازگی نصب شده است.	<ul style="list-style-type: none"> <li>این بوی کرین فعال (ذغال سنگ) است. این بو بعد از ۱-۲ هفته استفاده از دستگاه برطرف می‌شود و برای انسان مضر نیست.</li> </ul>
	دستگاه در محیط دارای دود یا بو استفاده شده است.	<ul style="list-style-type: none"> <li>در صورتی که از دستگاه به جای هود آشپزخانه یا دستگاه تهویه استفاده شود، ممکن است عملکرد آن با مشکل روبرو شود. قبل از استفاده از دستگاه، دود یا بوی شدید را تهویه نمایید.</li> </ul>
	آب سطل با گردو خاک، کپک یا باکتری آلوده شده است.	<ul style="list-style-type: none"> <li>با تمیز کردن سطل آب و تعویض آب آن به صورت منظم، از ایجاد بو جلوگیری کنید. صفحه ۳۲ را ببینید.</li> <li>اگر از سطل آب بوی ناخوشایند به مشام می‌رسد، سطل را بلافاصله تمیز نمایید.</li> </ul>
از خروجی هوا یا فیلتر بویی بویی به مشام می‌رسد.	فیلترهای سطل آب با گردو خاک، کپک یا باکتری آلوده شده‌اند.	<ul style="list-style-type: none"> <li>با تمیز کردن فیلترهای سطل آب به صورت منظم، از ایجاد بو جلوگیری کنید. صفحه ۳۲ را ببینید.</li> <li>اگر از فیلترها بوی ناخوشایندی استشمام می‌کنید، آنها را بلافاصله تمیز نمایید.</li> </ul>
	فیلتر سیاه بوگیر بوی بدی می‌دهد.	<ul style="list-style-type: none"> <li>احتمالاً فیلتر سیاه بوگیر باید تعویض بشود. صفحه ۳۴ را ببینید.</li> <li>ممکن است با توجه به محیط استفاده نیاز باشد فیلترها در فواصل زمانی کمتری تمیز/تعویض بشوند.</li> </ul>
	دستگاه در محیطی نصب شده است که همیشه بوی شدید وجود دارد.	<ul style="list-style-type: none"> <li>در صورت استفاده مداوم از دستگاه در نزدیکی محل سرخ کردن یا پختن غذا، ممکن است طول عمر آن کاهش یابد.</li> <li>از هود آشپزخانه/دستگاه تهویه یا پنجره‌ها و درهای باز جهت تهویه دود، روغن و بوهای ایجاد شده به خاطر آشپزی استفاده نمایید. تنها پس از تهویه هوا از دستگاه استفاده نمایید.</li> </ul>

دماپویا

فهرست نمایندگان خانگی شرکت مشتریان گلدیران

العربية

۴۳۶۳۱۲۱۱ ۴۳۶۳۳۸۸۶	ایذه
۳۷۲۳۰۱۳۷	ایران شهر
۴۳۲۳۶۶۴۳	ایزده
۳۳۳۶۴۷۳۰ ۳۳۳۶۱۲۳۴	ایلام
۳۳۲۳۹۷۱۱	ایوان
۵۳۳۳۳۲۱۲ ۵۳۳۳۹۹۴۴ ۵۳۳۳۰۰۲۱ ۵۳۲۲۱۳۶۱	آبادان
۴۴۳۳۸۵۹۹	آباده
۳۳۶۳۳۶۷۹	آبدانان
۴۴۴۶۳۳۲۳	آبش احمد
۳۲۸۲۴۷۰۵	آبیک
۳۴۲۳۳۸۸۲	آذر شهر
۵۴۷۳۶۶۱۵	آران و بیدگل
۳۵۷۳۹۳۷۰	آزاد شهر
۴۴۸۱۲۶۲۳	آستارا
۴۲۱۲۴۳۹۱ ۴۲۱۲۳۱۶۴	آستانه اشرفیه
۳۲۹۲۵۶۵۵	آشخانه
۳۴۵۲۷۴۳۳ ۳۴۵۲۸۷۲۰	آق قلا
۴۳۲۹۲۷۰۷ ۴۴۲۳۳۳۶۸ ۴۳۲۳۶۹۴۹ ۴۴۲۵۶۸۲۸ ۴۴۲۳۴۵۶۲	آمل
۳۲۳۷۱۹۴۸ ۳۲۳۹۶۲۲۶	بابل
۳۵۲۵۶۶۲۰ ۳۲۳۸۰۹۸۹	بابلسر
۴۳۷۲۱۹۴۴	باغملک
۴۲۴۲۴۴۴۰	بافت

۳۲۸۲۹۲۸۸	ابرکوه
۳۵۲۷۷۷۱۱ ۳۵۲۲۴۳۵۱ ۳۵۲۲۹۵۱۱	ابهر
۳۲۲۲۵۸۲۴ ۳۳۶۸۸۴۴۰ ۳۳۶۷۱۹۸۵	اراک
۳۳۶۱۷۸۱۴ ۳۳۷۱۰۰۹۴	اردبیل
۳۲۲۳۱۶۱۷ ۳۲۲۳۹۱۲۰	اردکان
۴۳۵۲۵۷۷۵	ارستانجان
۳۳۴۸۹۷۷۲ ۳۳۲۴۰۹۲۰ ۳۳۴۴۷۳۹۵ ۳۳۴۵۹۵۴۳	ارومیه
۳۳۲۲۴۱۶۱	اسدآباد
۳۷۲۲۲۶۶۹	اسفراین
۴۵۲۲۲۱۸۲	اسلام آباد غرب
۵۶۳۶۶۸۷۷ ۵۶۳۴۱۲۶۷ ۵۶۱۱۵۰۲۲	اسلامشهر
۳۷۷۲۳۴۹۰ ۳۷۷۲۲۱۷۷	اشتهارد
۰۲۱-۸۶۷۳۳	اصفهان
۴۴۵۲۲۹۵۳	اقلید
۴۳۳۳۱۳۵۵	الیگودرز
۴۲۷۲۴۹۹۵	املش
۵۴۶۵۹۸۸۷ ۵۴۶۲۴۲۲۵	امیدیه
۳۳۳۵۵۰۲۵	امیرکلا
۳۴۳۸۲۴۵۶	انار
۴۳۲۸۱۴۰۱	اندیکا
۴۴۶۲۰۸۱۴	اندیمشک
۳۵۲۲۵۴۷۴	أهرم
۰۲۱-۸۶۷۳۳	اهواز
۵۲۵۱۴۵۹۶ ۵۲۵۱۴۶۲۰	اوز

۳۴۵۲۷۸۱۷ ۳۴۵۶۳۳۸۷ ۳۴۵۵۱۹۵۱	بهشهر
۳۲۵۳۰۰۱۳ ۳۳۵۶۲۱۷۸	بوشهر
۴۶۲۲۴۴۲۰	بوکان
۷۶۲۲۴۰۱۷	بروهن
۳۴۲۲۵۲۳۵	بوئین زهرا
۳۲۸۲۵۰۰۱	بيله سوار
۳۸۲۳۳۰۰۰	بيجار
۳۲۲۳۱۱۹۰ ۳۲۴۴۲۶۵۳	بيرجند
۳۶۷۹۵۲۹۰	بيضاء
۳۲۷۳۰۰۰۱ ۳۲۷۸۵۶۶۲	پارس آباد مغان
۳۶۰۴۴۵۰ ۳۶۰۳۹۰۴۷	پاکدشت
۷۶۲۹۳۴۴۲ ۷۶۲۴۳۱۸۹	پردیس
۳۲۲۲۴۴۰۲	پلدختر
۴۴۲۲۹۹۱۸	پیرانشهر
۳۵۲۲۸۲۳۹	تاکستان
۴۴۲۳۱۶۱۷ ۴۴۲۳۹۸۸۱	تالش
۵۴۵۳۰۵۶۹ ۵۴۵۳۲۹۰۰	تایباد
۰۲۱-۸۴۷۳۳	تبریز
۵۲۵۲۴۲۱۱	ترت جام
۵۲۳۱۳۴۷۷ ۵۲۲۳۰۰۰۱ ۵۲۲۲۳۴۶۰ ۵۲۲۲۶۳۸۲	ترت حیدریه
۴۵۵۲۴۳۱۰	تکاب
۵۴۲۲۵۳۸۲ ۵۴۲۳۷۳۳۲ ۵۴۲۲۹۹۷۸ ۵۴۲۳۴۳۶۴ ۵۴۲۲۶۱۰۸	تکابین

۳۲۲۲۷۰۲۲ ۳۲۲۳۳۹۵۲ ۳۲۲۶۳۵۹۷	بجنورد
۳۴۲۲۱۸۴۴ ۳۴۲۳۲۲۲۵ ۳۴۲۲۱۲۶۱	برازجان
۵۵۴۲۰۲۸۱ ۵۵۴۳۰۱۵۷	بردسکن
۴۲۶۲۵۹۴۵ ۴۲۴۶۰۹۲۲ ۴۲۶۲۳۵۷۵	بروجرد
۳۴۲۳۸۹۲۴	بروجن
۴۴۳۲۲۸۲۰	بستک
۳۲۷۷۶۶۶۰	بشرویه
۴۲۲۱۴۷۸۴ ۴۴۲۱۸۰۸۰ ۴۲۲۱۵۰۵۵	بم
۴۴۵۵۳۱۳۴ ۴۴۴۲۶۱۳۵ ۴۴۵۴۳۲۰۵ ۴۴۵۴۵۰۲۶ ۴۴۵۴۵۰۰۲	بندر انزلی
۳۴۴۸۰۰۶۳ ۳۴۴۳۰۵۵۵	بندر ترکمن
۴۲۵۲۰۰۰۸	بندر جاسک
۳۵۴۲۹۱۰۸	بندر دیر
۳۳۲۵۱۵۲۱	بندر دیلم
۳۳۳۵۴۰۰۲ ۳۲۲۳۰۵۸۱ ۳۲۲۵۱۵۳۰	بندر عباس
۴۴۲۳۱۵۴۶	بندر کنگ
۳۷۲۶۳۰۳۴	بندر کنگان
۴۲۸۲۷۶۶۶ ۴۲۸۲۶۹۶۱	بندر کیشهر
۳۳۲۲۰۰۰۵	بندر گناوه
۵۲۸۷۵۲۲۷ ۵۲۷۲۴۴۳۵ ۵۲۸۲۳۳۱۱	بهبهان

۳۲۴۳۱۴۲۰	خلخال
۵۷۷۳۲۵۲	خلیل آباد
۳۴۴۳۵۵۵ ۳۴۴۲۰۸۷۱ ۳۴۴۲۶۴۴۰	حمام
۴۶۲۲۴۴۱۰	خمین
۳۳۶۴۵۵۲۳	خمینی شهر
۵۲۶۳۳۴۹۵	ختج
۵۴۲۲۷۳۶۳ ۵۴۲۳۱۳۸۴	خواف
۵۷۲۳۳۶۶۵	خوانسار
۳۵۳۲۱۲۱۳ ۳۶۲۲۸۳۶۴	خورموج
۳۶۴۴۴۵۰۸ ۳۶۳۵۶۲۰۸	خوی
۵۳۵۴۴۵۶۲ ۵۳۵۴۸۲۵۹ ۵۳۵۴۷۶۱۹	داراب
۵۷۲۲۸۴۲۱	داران
۳۵۲۴۴۶۱۵	دامغان
۳۴۵۳۳۴۶۲	دانسفهان
۴۶۲۲۶۰۱۵	درگر
۳۵۲۲۵۵۵۸ ۳۵۲۲۳۱۳۴	دره شهر
۴۲۲۴۲۲۲۰ ۴۲۲۳۷۳۹۹ ۴۲۲۳۲۰۸۰	دزفول
۴۴۲۲۸۱۹۰	دلیجان
۳۲۲۶۳۸۳۳ ۳۲۲۷۰۰۱۵	دهدشت
۳۳۷۲۳۲۶۱ ۳۳۷۲۹۶۶۸	دهلران
۴۳۲۲۹۸۳۱	دورود
۵۵۲۵۹۹۵۸ ۵۵۲۲۹۱۹۸	رامسر
۴۴۵۲۰۴۱۵ ۴۳۵۳۹۲۵۸ ۴۳۵۳۱۴۱۵	رامهرمز

۰۲۱-۸۶۷۳۳	تهران
۳۴۹۲۴۳۳۸	تویسرکان
۳۲۲۷۵۵۵۳	جاجرم
۳۲۸۲۲۶۶۶	جزیره خارک
۵۴۴۴۵۷۴۷ ۵۴۲۶۲۷۵۷	چهرم
۴۶۲۲۲۵۱۲	چوانرود
۴۲۵۴۵۴۱۱ ۴۲۵۴۵۲۳۶	چویبار
۵۲۵۸۳۰۰۶	چویم
۴۵۲۲۱۳۳۶	چوبن
۳۲۳۱۶۶۳۱ ۳۲۲۱۶۲۵۰ ۳۲۴۱۱۱۰۰ ۳۲۴۱۵۲۶۱	جیرفت
۴۲۶۶۳۶۶۴	جابکسر
۳۵۳۸۷۵۱۷ ۳۴۴۴۴۰۲۰	جابهار
۵۲۲۲۴۰۲۶ ۵۲۲۲۱۰۳۲	جالوس
۴۴۶۶۹۲۷۳	چمستان
۴۶۱۲۶۴۴۶	چناران
۳۵۴۲۴۲۵۰	حاجی آباد
۳۶۷۲۵۹۹۰	حمیدیه
۳۳۷۲۷۴۹۷	خاش
۳۴۲۲۰۹۰۷	خدابنده (قیدار)
۳۳۳۰۲۷۵۲ ۳۳۲۳۲۶۱۳ ۳۳۳۳۳۳۳۲	خرم آباد
۴۴۴۵۱۳۰۸	خرم بید
۳۵۵۲۳۷۳۵ ۳۵۵۲۹۹۲۰	خرمدره
۵۳۵۴۰۳۸۲	خرمشهر
۳۲۴۴۳۷۵۰	خسروشهر
۴۲۴۵۳۳۱۵	خشت
۳۴۴۶۱۲۸۴	خشکبیجار

۴۲۲۲۶۷۰	سراب
۴۴۲۲۳۸۰۰	سرایله
۳۷۶۵۴۱۹۸	سراوان
۵۲۲۳۱۸۲۸	سریندر
۴۲۲۲۱۴۰۶	سرپل ذهاب
۴۴۸۸۶۲۵۲ ۴۴۸۸۴۴۶۵	سرخرود
۳۴۵۲۳۵۹۲ ۳۴۵۲۵۵۸۷	سرخس
۳۶۲۳۸۸۸۲	سقز
۳۵۲۴۳۷۵۸ ۳۵۲۳۱۲۱۵	سلماس
۵۴۶۱۵۹۰۵	سلمانشهر (مثل قر)
۳۳۳۳۱۰۴ ۳۳۴۵۵۰۵۱ ۳۳۳۳۸۵۱۴	سمنان
۳۳۳۳۷۷۰۶ ۳۳۱۶۷۰۳۵ ۳۳۲۴۱۴۹۲ ۳۳۱۶۰۵۶۸	ستندج
۴۲۴۲۱۶۰۰	سوادکوه
۴۲۳۲۱۵۱۴	سیاهکل
۴۲۲۰۱۶۹۸ ۴۲۳۲۷۷۶ ۴۲۳۴۷۶۹	سیرجان
۵۳۷۲۰۰۶۸ ۵۳۷۲۷۴۵۰	شادگان
۳۲۳۴۷۱۷ ۳۲۲۴۰۹۶۷ (خط ۳۰)	شاهرود
۴۶۳۲۲۱۳۳	شاهین دژ
۴۵۳۰۳۰۰۸ ۴۵۲۱۲۱۶۷	شاهین شهر
۳۴۸۵۳۱۵۰	شبانکاره
۴۲۴۲۰۲۰۲	شبهستر
۳۴۷۸۴۸۵۲	شفت
۳۴۱۱۱۰۰۸	شهر بانک

۳۴۶۷۳۴۲۴ ۳۴۶۸۲۲۸۷	رستم آباد رودبار
۰۲۱-۸۴۷۳۳	رشت
۴۴۶۳۵۷۰۰ ۴۴۶۲۸۴۰۰	رضوانشهر
۳۴۲۵۸۴۶۹ ۳۴۲۵۰۹۵۹ ۳۴۲۲۶۳۷۷	رفسنجان
۴۶۵۲۳۲۹۲	روانسر
۴۲۸۸۷۰۵۲	رودان
۳۴۶۲۲۹۹۸	رودبار
۴۲۶۲۲۴۵۰	رودسر
۴۴۵۴۵۱۹۵	رویان
۳۲۲۲۵۹۱۹ ۳۲۲۳۱۷۰۸ ۳۲۲۲۰۱۰۰	زابل
۳۳۲۳۱۸۵۰ ۳۳۲۲۵۵۸۴ ۳۳۲۵۰۹۳۶ ۳۳۴۲۴۱۱۱ ۳۳۲۸۵۲۳۵ ۳۳۴۱۷۴۱۷ ۳۳۴۳۱۱۹۱	زاهدان
۳۳۴۳۶۴۷۹ ۳۳۴۲۱۵۶۸	زرنند
۴۵۲۲۰۵۸۹	زرنديه
۳۳۷۷۵۹۲۲ ۳۳۴۶۷۶۰۸ ۳۳۵۴۸۶۱۱ ۳۳۷۸۶۳۸۱	زنجان
۵۴۳۷۴۰۶۱	زواره
۳۳۲۴۰۸۸۲ ۳۳۳۶۳۵۳۵ ۳۳۲۰۰۸۵۵ ۳۳۲۰۹۰۴۸ ۳۳۲۱۳۰۴۸ ۳۳۳۵۹۴۰۴	ساری
۴۲۲۲۶۶۵۴ ۴۲۴۷۱۵۸۰	ساوه
۴۴۲۲۵۸۵۵ ۴۴۲۲۹۵۶۰	سبزوار

٥٣٣٦٠١٠ ٥٣٣٣٧١٩ ٥٣٣٣٢٢٠	فسا
٣٣٧٢٠٣١٠ ٣٣٧٣٦٩٨١	فومن
٣٨٧٣٢١٨٣ ٣٨٧٢٤٨١٨ ٣٨٧٣٣٣١٥	فیروز آباد
٧٦٤٠٢٩٩١	فیروز کوه
٤٢٠٧٢٧٢٩ ٤٢٠٣٥١١٠ ٤٢٠٤٠٢٦٥ ٤٢٠٨١٣٩٧	قائم شهر
٣٦١٣٦٦٠٢	قرچک ورامین
٣٦٧٢٦٦٨٦	قره ضیاء الدین
٣٥٢٢٨٤٥١	قروه
٣٣٦٦٠٧٥ ٣٣٣٢٢٨٤٦ ٣٣٣٣٥٦٤٦	قزوین
٣٥٢٥٩٠٤٧	قشم
٣٢٩٢٦٠٠٤ ٣٧٦٠٣٤٣٤ ٣٧٥٠١٩٨٥ ٣٨٨١٩٣٥٦ ٣٦٧٠٩٠٠٥	قم
٤٧٢٤٣٥١٥	قوچان
٥٤٥٢٣٩٣٦	قیرو کارزین
٣٥٥٥٤٧٠٣	کارون
٤٢٢٢٥٢٦٣	کازرون
٥٥٤٧١١٩٠ ٥٥٣٤٥٥١٠	کاشان
٥٥٢٢٣٨٥٥ ٥٥٢٢٧٧٢٢	کاشمر
٣٥٥٢٢٨٦٨	کامیاران
٣٥٢٢٦٩٩٦	کیودر آهنگ
٣٢٢٣٣٤٤٢ ٣٤٣٠٦٤٨٨ ٣٢٧٣٨٥٩٠ ٣٢٢٠٠٢٣٠	کرج

٤٦٨٨٨٩٩٦ ٤٦٨٨٨٠٣١ ٤٦٨١٥٤٧٢	شهر قدس
٣٤٥٧٣٥٩٠	شهرستانک
٥٣٢٢٠٦١٩	شهرضا
٤٦٨٣٣١٧٤	شهر قدس
٣٣٣٥١٦٦٦ ٣٣٣٣٩٠٤٢ ٣٣٣١٧٩٧٣	شهرکرد
٦٥٢٧٦٤٥٢ ٦٥٣٢٢٠٠٢	شهریار
٤٢٨٢٧١٢١	شوش دانیال
٣٦٢٠٥٢٠٧ ٣٦٢١١٣٢١	شوشتر
٠٢١-٨٤٧٣٣	شیراز
٣٦٢٢٧٨٥٤ ٣٦٢٢٢٧٠٠	شیروان
٣٥٦٢٣٥٢٠	صائین قلعه
٤٨٣٢٧٠٣٢	صحنه
٤٤٣٢٧٠٧٧ ٤٤٣٣٦٩٦١	صومعه سرا
٣٢٨٣٤٠٤٦	طیس
٥٤٦٢٦٦١٥ ٥٤٦٢٢٣٧٧	عباس آباد
٣٧٦٢٣٨١٥ ٣٧٦٣٤٤٥٢	عجبشیر
٣٥٢٣٠٠٠٤	علی آباد کتول
٤٣٢٩٣٥٥٣	عنبرآباد
٣٤٤٢٦٢١٧	فأروخ
٣٨٧٥٢١٤٣	فراشبند
٣٢٧٢١١٠١	فردوس
٣٥٦٥١٤٥٠ ٣٥٦٥٤٣٠٩	فریدونکنار
٣٤٦٢٢٦٧٩	فریمان

۳۲۶۴۱۸۶۴	گرمی
۳۸۳۲۹۵۰۶ ۳۸۳۲۵۱۱۹	گلپهار
۵۳۲۲۸۹۸۹ ۵۷۴۵۰۰۰۳	گلپایگان
۳۴۶۶۲۷۹۳	گلوگاه
۳۴۶۶۲۱۲۲	گمیشان
۵۷۲۲۱۶۶۲ ۵۷۲۵۱۸۶۲	گناباد
۳۳۲۲۲۹۵۳ ۳۳۵۵۶۸۷۸	گنبد کاووس
۵۲۴۴۶۰۲۲ ۵۲۳۳۶۴۶۷ ۵۲۳۳۱۵۳۴ ۵۲۲۴۶۰۶۸	لار
۵۲۷۲۴۰۵۴ ۵۲۷۲۱۴۹۱	لامرد
۴۲۲۲۷۲۲۶ ۴۲۳۴۲۲۶۹ ۴۲۲۲۷۶۰۱ ۴۲۳۴۰۷۰۷ ۴۲۲۲۶۷۳۰	لاهیجان
۳۴۴۰۲۶۵۱ ۳۴۴۰۱۶۶۲	لشت نشاء
۴۲۵۴۱۱۸۸ ۴۲۵۵۳۷۷۹	لنگرود
۳۲۲۵۵۴۰۷	لیکک بهمد ای
۴۴۶۶۴۹۵۶	ماسال
۳۴۲۴۵۹۰۰	ماکو
۵۲۲۲۳۷۲۸ ۵۲۳۴۲۴۴۵ ۵۲۳۴۵۳۵۵	ماهشهر
۵۲۴۱۵۰۰۰ ۵۲۴۰۱۳۶۹	مارکة
۴۲۲۲۲۶۶۲ ۴۲۲۲۱۶۱۰	محلات
۴۴۷۴۶۰۸۳ ۴۴۷۳۴۵۹۵	محمود آباد

۳۴۳۴۶۶۷۱	کرد کوی
۳۲۵۲۱۸۴۶ ۳۲۷۲۴۹۳۹ ۳۲۴۷۵۷۷۹ ۳۲۴۴۶۰۹۰ ۳۲۵۳۴۸۹۷ ۳۳۳۱۲۴۸۱ ۳۳۲۳۳۹۱۵	کرمان
۳۷۲۲۵۶۲۷ ۳۸۲۱۲۰۰۰ ۳۸۲۱۲۲۴۰	کرمانشاه
۴۲۶۸۵۰۶۶	کلاچای
۵۲۶۲۰۰۵۵ ۵۲۶۲۹۰۸۴	کلاردشت
۳۵۴۴۸۲۱۴ ۳۵۴۴۳۱۰۹	کلالة
۴۴۴۴۰۴۴۷	کلبر
۳۴۷۱۳۷۲۳	کمالشهر
۴۸۲۲۴۴۰۳	کنگاور
۴۳۲۰۶۵۱۱	کهنوج
۴۶۴۲۲۱۶۶	کوهپایه
۳۲۶۲۸۳۱۰	کوهدشت
۴۴۴۶۲۶۷۴ ۴۴۴۵۱۹۱۱ ۴۴۴۵۱۵۷۵	کیش
۳۲۴۵۶۳۲۰	گناب
۳۶۳۲۶۸۱۰	گتوند
۳۲۳۲۶۵۵۶ ۳۲۲۲۰۶۶۷	گچساران
۵۲۴۴۰۰۴۶ ۵۲۴۴۴۳۳۵	گراش
۳۲۲۴۹۵۰۹ ۳۲۲۲۹۷۹۵ ۳۲۳۶۰۹۸۷ ۳۲۱۵۸۶۴۱ ۳۲۳۶۳۹۲۶	گرگان
۳۴۲۲۵۷۶۷ ۳۴۲۴۱۱۴۲	گرمسار
۳۲۵۰۳۹۹۰	گرمه



۰۲۱-۸۶۷۳۳	نور
۴۲۵۳۳۷۷	نور آباد ممسنی
۵۲۳۳۶۲۲۱ ۵۲۳۳۷۱۱۷ ۵۲۳۵۸۶۶۲ ۵۲۳۷۰۱۸۴ ۵۲۳۵۵۲۸۰	نوشهر
۵۲۸۳۱۵۸۸	نیریز
۴۲۳۳۰۳۰۰ ۴۲۲۲۴۹۵۰	نیشابور
۳۲۵۷۲۰۰۹	هرات
۴۴۲۳۹۵۰۰ ۴۴۲۳۸۲۲۳	هشتگرد
۴۳۵۸۳۵۰۵	هفتگل
۳۲۵۶۲۶۷ ۳۴۴۲۵۲۱۸ ۳۸۲۵۱۱۸۸ ۳۲۶۶۶۷۰۸	همدان
۵۲۵۷۴۲۳۱	هندیجان
۳۶۲۵۲۲۵۲ ۳۶۲۷۴۳۵۲ ۳۶۰۴۶۷۷۴	ورامین
۳۷۶۲۳۹۰۲	ولایت جم
۳۶۵۵۳۳۳۹	ویس
۳۳۳۳۰۶۲۱	یاسوج
۳۸۲۸۹۰۷۵ ۳۷۲۴۹۹۱۴ ۳۵۲۵۵۲۸۶ ۳۷۲۶۸۳۹۳ ۳۵۲۱۶۲۹۵ ۳۸۲۲۴۴۹۳ ۳۸۲۰۳۹۲۰	یزد

۳۷۲۲۰۰۶۶ ۳۷۲۳۹۲۴۱	مراغه
۴۲۲۳۱۲۲۳	مرند
۴۲۲۳۰۳۵۲	مرودشت
۳۴۵۲۱۹۶۸	مریوان
۴۳۲۲۰۲۸۸	مسجد سلیمان
۳۲۵۴۰۸۸۸	مشکین شهر
۰۲۱-۸۶۷۳۳	مشهد
۳۲۲۲۸۹۰۰	ملایر
۳۷۸۲۳۶۶۵	ملکان
۴۲۲۴۰۳۸۱ ۴۲۲۳۱۱۷۸ ۴۲۲۴۱۳۵۴	مهاباد
۳۳۶۲۵۹۹۶	مهدیشهر
۳۳۳۲۰۰۰۸	مهرشهر
۳۲۵۲۹۳۹۹	مهریز
۴۵۲۴۸۰۵۰	میاندوآب
۴۲۳۸۳۷۸۲	میازود
۵۲۲۲۲۰۲۲ ۵۳۳۳۸۱۵۳	میانه
۳۲۳۳۰۹۱۳	میند
۳۵۲۲۸۸۷۷	مینودشت
۴۶۲۵۱۳۲۷ ۴۶۲۵۲۹۴۹	نائین
۴۲۶۲۷۸۳۲ ۴۲۷۴۷۰۰۷	نجف آباد
۵۴۲۶۴۳۷۴ ۵۴۲۶۳۴۹۹	نشتارود
۳۵۶۳۱۳۳۲	نقده
۳۴۷۲۵۷۲۲ ۳۴۷۲۳۸۸۸	نکاه
۳۳۲۲۰۷۰۴	نهایند
۳۲۶۲۲۵۷۰	نهبندان

مركز ارتباط مشتریان (۲۴ ساعته)  
۰۲۱-۸۶۷۳۳









**LG SIGNATURE**

دماپويا